

自立した生活をおくるためには環境の整備が欠かせません。

福祉用具専門相談員は
皆様のお手伝いをします。

手すりを付けたり、福祉用具の活用で、自分の好きなときに人の手を借りずにいろいろなことができるようになります。気軽にご相談ください。

住宅改修(手すり、段差の解消、ドアの改修等いろいろ利用できます)

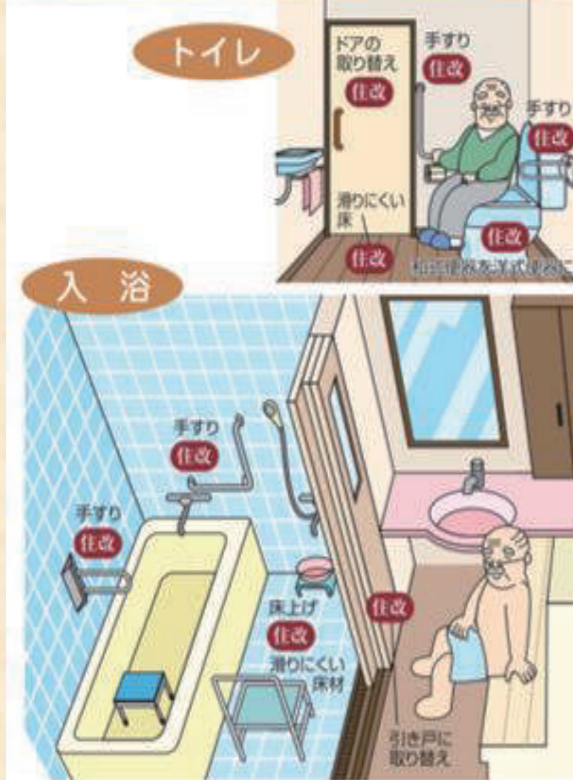

下記のような商品を介護保険を利用して借りられます。



下記のような商品を介護保険を利用して購入できます。



いいケアツール

福祉用具カタログ (サブカタログ Vol.19-R)



お問い合わせ



いいケアツール

TEL 047-402-6432

FAX 050-3606-3912

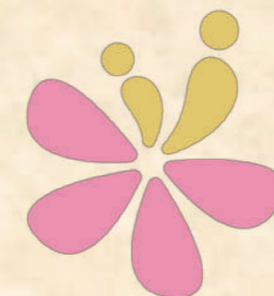

いいケアツール

レンタルサービスの流れ

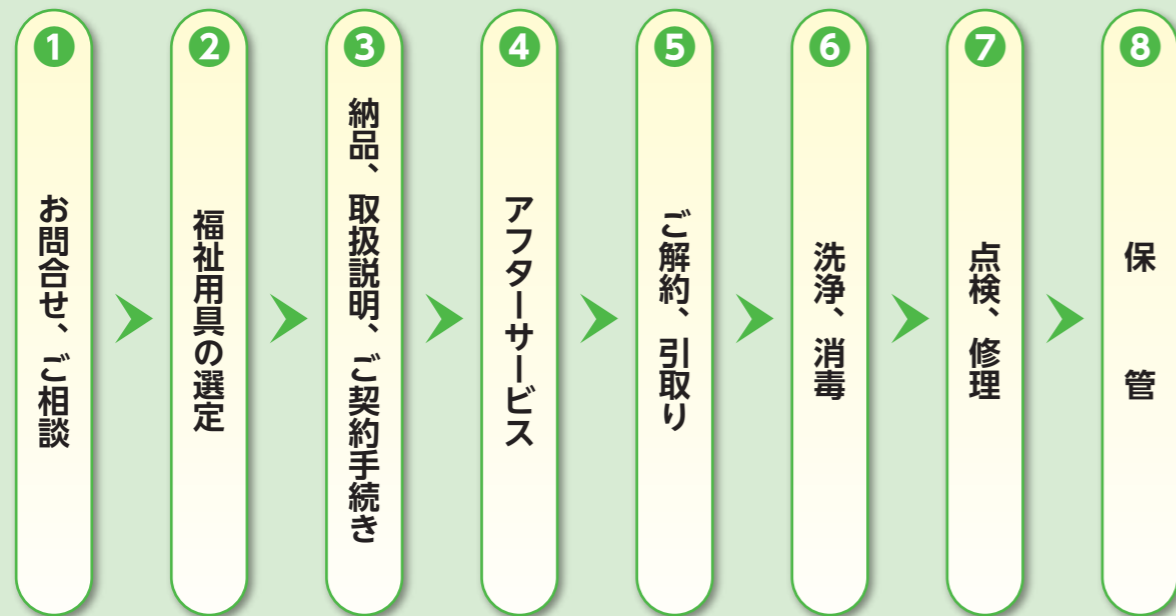

① お問い合わせ、ご相談

福祉用具のご利用を検討されている方は、ぜひ裏面記載のお店までお気軽にご連絡ください。福祉用具専門相談員が親切・ていねいに対応いたします。

② 福祉用具の選定

ご利用者の身体状況、介護環境、住宅環境を踏まえて、福祉用具専門相談員がご提案や適切な福祉用具選定をさせていただきます。

③ 納品、取扱説明、ご契約手続き

ご希望の商品の納品日、納品場所を確認させていただきます。納品の際、福祉用具の使用法や注意点をご説明いたします。またレンタルサービスに関する重要事項説明、契約内容をご確認いただき、ご契約をお願いいたします。

④ アフターサービス

レンタルされた商品の使用状況や適合状況を確認し、身体状況の変化による商品変更にも対応いたします。故障の場合、速やかに修理交換の対応をいたしますのでご連絡ください。

⑤ ご解約、引取り

ご利用者様よりレンタル終了のご連絡をいただいてから、ご希望の引取り日を確認し、商品をお引取りに伺います。

⑥ 洗浄、消毒

レンタル終了後お引取りした商品は、徹底した衛生管理によりすべて洗浄・消毒を行います。

⑦ 点検、修理

福祉用具に不具合がないか点検し、必要に応じて修理するなど安心・安全のために十分に確認をいたします。

⑧ 保管

洗浄・消毒や点検・修理を終えた福祉用具は、清潔な場所に大切に保管いたします。

福祉用具レンタル対象商品

要介護度によって給付限度額が異なります。毎月のレンタル料金の9割が保険給付され、1割が自己負担になります。
※2018年8月以降、介護保険第一号被保険者のうち所得等の条件により、自己負担額が2割、3割に変更になる場合があります。詳しくは当該市区町村窓口までお問合せください。

	特殊寝台…①	P.4 ▶ P.5, P.8 ▶ P.9, P.12, P.14, P.16 ▶ P.17 ➡
	サイドレールが取り付けられているものまたは取り付けることが可能なものであって、次に掲げる機能のいずれかを有するもの ①背部または脚部の傾斜角度が調整できる機能 ②床板の高さが無段階に調節できる機能	介護給付サービスコード：171003 特別地域：178003 予防給付サービスコード：671003 特別地域：678003
	特殊寝台付属品…①	P.6 ▶ P.7, P.10 ▶ P.11, P.13, P.15, P.18 ▶ P.23 ➡
	マットレス、サイドレール等であって、特殊寝台と一体的に使用されるもの	介護給付サービスコード：171004 特別地域：178004 予防給付サービスコード：671004 特別地域：678004
	自動排泄処理装置(交換可能部品を除く)…①※	P.20 ➡
	次の全てに該当するもの ①尿または便が自動的に吸引されるもの ②尿や便の経路となる部分を分割できる構造をもつもの ③居宅要介護者等またはその介護を行う方が容易に使用できるもの	介護給付サービスコード：171013 特別地域：178013 予防給付サービスコード：671013 特別地域：678013
	床ずれ防止用具…①	P.24 ▶ P.28 ➡
	次のいずれかに該当するもの ①送風装置または空気圧調整装置を備えた空気マット ②水等によって減圧による体圧分散効果をもつ全身用マット	介護給付サービスコード：171005 特別地域：178005 予防給付サービスコード：671005 特別地域：678005
	体位変換器…①	P.29 ▶ P.30 ➡
	空気パッド等を身体の下に挿入することにより、居宅要介護者等の体位を容易に変換できる機能を有するもの(体位の保持のみを目的とするものを除く)	介護給付サービスコード：171006 特別地域：178006 予防給付サービスコード：671006 特別地域：678006
	移動用リフト(つり具部分を除く)…①	P.31 ▶ P.34 ➡
	床走行式、固定式または据置式であり、かつ身体をつり上げまたは体重を支える構造を有するものであって、その構造により、自分での移動が困難な方の移動を補助する機能を有するもの(取り付けに住宅の改修を伴うものを除く)	介護給付サービスコード：171012 特別地域：178012 予防給付サービスコード：671012 特別地域：678012
	認知症老人徘徊感知機器…①	P.35 ▶ P.37 ➡
	認知症老人が屋外へ出ようとしたとき等、センサーにより感知し、家族、隣人等へ通報するもの	介護給付サービスコード：171011 特別地域：178011 予防給付サービスコード：671011 特別地域：678011
	車いす…①	P.38 ▶ P.51 ➡
	次のいずれかに該当するもの ①自走用標準型車いす ②介助用標準型車いす ③普通型電動車いす ④介助式電動車いす	介護給付サービスコード：171001 特別地域：178001 予防給付サービスコード：671001 特別地域：678001
	車いす付属品…①	P.47, P.48, P.50 ▶ P.54 ➡
	クッション、電動補助装置等であって、車いすと一体的に使用されるもの	介護給付サービスコード：171002 特別地域：178002 予防給付サービスコード：671002 特別地域：678002
	スロープ…②	P.54 ▶ P.56 ➡
	段差解消のためのものであって、取り付けに際し工事を伴わないもの	介護給付サービスコード：171008 特別地域：178008 予防給付サービスコード：671008 特別地域：678008
	歩行器…②	P.57 ▶ P.63 ➡
	歩行が困難な方の歩行機能を補う機能を有し、移動時に体重を支える構造を有するものであって、次のいずれかに該当するもの ①車輪を有するものにあつては、体の前および左右を囲む把手等を有するもの ②四脚を有するものにあつては、上肢で保持して移動させることが可能なもの	介護給付サービスコード：171009 特別地域：178009 予防給付サービスコード：671009 特別地域：678009
	歩行補助つえ…②	P.63 ▶ P.64 ➡
	松葉づえ、カナディアン・クラッチ、ロフトランド・クラッチ、プラットホームクラッチ、および多点杖	介護給付サービスコード：171010 特別地域：178010 予防給付サービスコード：671010 特別地域：678010
	手すり…②	P.65 ▶ P.75 ➡
	取り付けに際し工事を伴わないもの	介護給付サービスコード：171007 特別地域：178007 予防給付サービスコード：671007 特別地域：678007
	生活支援用品…③	P.75 ➡
	ご利用者様の快適な生活を支援する福祉用具 介護保険レンタル対象外	

①要介護2～5の方が介護保険レンタルの対象です。②軽度者(要支援1～2、要介護1)、及び要介護2～5の方が介護保険レンタルの対象です。
③介護保険レンタルの対象外商品です。

特殊寝台

サービスコード 171003
介護予防 671003

①要介護2~5の方がレンタル対象です。

Emi 笑 新規掲載

シーホネンス 1 2 3 90 83
モーター モーター モーター cm幅 cm幅

- 頭頸部を調節できる電動ヘッドレストを搭載。ご利用者の状況・場面にに応じて角度を調整。
- 背上げ時に背ボトムの支点が8cm後ろにスライドする「スイングバック機能」。腹部の圧迫と前ずれを軽減。
- 工具や部材の交換を行うことなく、床高とベッドの長さを変更可能。

耐荷重 138kg

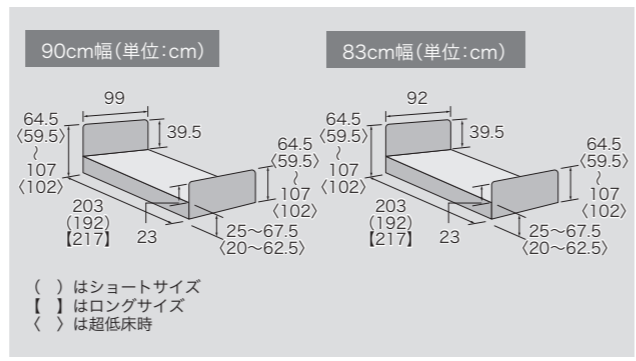

頭頸部 0~30° ADLポジション



頭頸部 0~50° QOLポジション



ベッド上での食事や投薬、口腔ケアのポジショニングなどに使用

スイングバック機能



ベッド上でTVを見たり、周囲の人と会話をする時などに使用

骨盤が立った状態で、お腹の圧迫感が無くズレのない背上げを実現。
ズレない背上げは、床ずれリスクへの軽減効果も見込めます。

Emi 笑 2モーター

高さ調整 背上げ ひざ上げ 背上げひざ上げ連動 垂直昇降 非課税

ボード	サイズ	品番	メーカー品番	質量	商品コード	レンタル価格	お客様負担額 (1割)
樹脂ボード (ダーク・トルタイプ)	90cm幅	RWR2-90H16	WR2-90H16	90.1kg	00167-000332	¥	¥
	83cm幅	RWR2-83H16	WR2-83H16	84.6kg	00167-000340	¥	¥

Emi 笑 3モーター

高さ調整 背上げ ひざ上げ 背上げひざ上げ連動 垂直昇降 非課税

ボード	サイズ	品番	メーカー品番	質量	商品コード	レンタル価格	お客様負担額 (1割)
樹脂ボード (ダーク・トルタイプ)	90cm幅	RWR3-90H16	WR3-90H16	90.8kg	00167-000316	¥	¥
	83cm幅	RWR3-83H16	WR3-83H16	85.3kg	00167-000324	¥	¥

特殊寝台

サービスコード 171003
介護予防 671003

①要介護2~5の方がレンタル対象です。

CORE Neo コア・ネオ 新規掲載

シーホネンス 1 2 3 90 83
モーター モーター モーター cm幅 cm幅

- 工具なしでレギュラーサイズ・ショートサイズを変更可能な標準型ベッド。
- ワンタッチで可能な膝上げ機能により、足のむくみを軽減。
- 「和夢シリーズ」彩と同じ付属品が使用可能。サイドレールは中央挿しが可能。

耐荷重 138kg

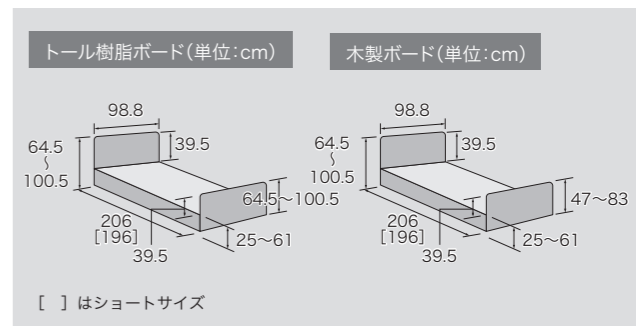

コア・ネオ 2モーター

高さ調整 背上げ ひざ上げ 背上げひざ上げ連動 振子昇降 非課税

ボード	品番	メーカー品番	質量	商品コード	レンタル価格	お客様負担額 (1割)
木製ボード	RNS-821	NS-821	72.5kg	00167-000265	¥	¥
樹脂ボード	RNS-823	NS-823	72kg	00167-000271	¥	¥

コア・ネオ 3モーター

高さ調整 背上げ ひざ上げ 背上げひざ上げ連動 振子昇降 非課税

ボード	品番	メーカー品番	質量	商品コード	レンタル価格	お客様負担額 (1割)
木製ボード	RNS-831	NS-831	73.5kg	00167-000266	¥	¥
樹脂ボード	RNS-833	NS-833	73kg	00167-000272	¥	¥

彩

シーホネンス 1 2 3 90 83
モーター モーター モーター cm幅 cm幅

- 嚥下障害のご利用者様の誤嚥リスクを軽減するヘッドレスト機能を搭載。
- 1台でレギュラー⇄ショートの切替が可能。
- ベッド高さは67.5cm、介護者の腰への負担軽減。
- 前ずれ、腹圧を軽減するスイングバック幅を7.5cmに拡大。

耐荷重 138kg

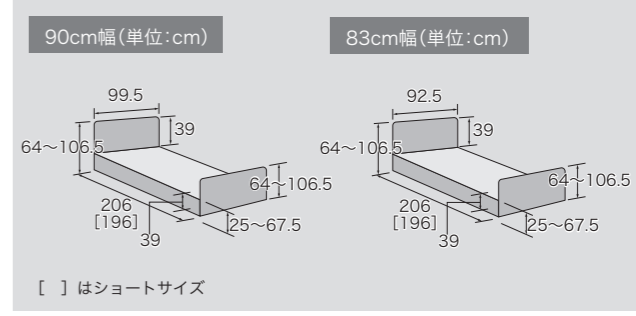

彩 2モーター

高さ調整 背上げ ひざ上げ 背上げひざ上げ連動 垂直昇降 非課税

サイズ	品番	メーカー品番	質量	商品コード	レンタル価格	お客様負担額 (1割)
90cm幅	RNX-2W	NX-2W	87.5kg	00167-000197	¥	¥
83cm幅	RNX-2N	NX-2N	83.5kg	00167-000198	¥	¥

彩 3モーター

高さ調整 背上げ ひざ上げ 背上げひざ上げ連動 垂直昇降 非課税

サイズ	品番	メーカー品番	質量	商品コード	レンタル価格	お客様負担額 (1割)
90cm幅	RNX-1W	NX-1W	88kg	00167-000195	¥	¥
83cm幅	RNX-1N	NX-1N	84kg	00167-000196	¥	¥

※お客様負担額の割合は、所得に応じて2割、3割に変更されます。詳しくは、当該市区町村窓口までお問い合わせください。

特殊寝台・付属品

自動排泄処理装置

床ずれ防止用具・体位変換器

移動用リフト

認知症老人徘徊感知機器

車いす・車いす付属品

スロープ

歩行器・歩行補助つえ

手すり

生活支援用品

特殊寝台・付属品

自動排泄処理装置

床ずれ防止用具・体位変換器

移動用リフト

認知症老人徘徊感知機器

車いす・車いす付属品

スロープ

歩行器・歩行補助つえ

手すり

生活支援用品

特殊寝台付属品 [シーホネンス 付属品]

サービスコード 171004
介護予防 671004

①要介護2~5の方がレンタル対象です。

ベッドサイドレール(1本) シーホネンス

頭側・足側両方で使用。



- 長さ:99.5cm
- 高さ(ボトム面より):彩:39.5cm
- 質量:2.7kg

※非課税

品番	メーカー品番	商品コード
RK-170SSA	K-170SS	00167-Z00095
レンタル価格		
¥	¥	お客様負担額 (1割)

ベッドサイドレール(1本) シーホネンス

取付位置をどこにでも変更可能。



- 長さ:84cm
- 高さ(ボトム面より):彩:39.5cm
- 質量:2.2kg

※非課税

品番	メーカー品番	商品コード
RK-173A	K-173	00167-Z00091
レンタル価格		
¥	¥	お客様負担額 (1割)

ベッドサイドレール(1本) シーホネンス

ベッドからの転倒予防や寝具のずれ予防に最適。



- 長さ:89.5cm
- 高さ(ボトム面より):彩:39.5cm
- 質量:2.5kg

※非課税

品番	メーカー品番	商品コード
RK-170SA	K-170S	00167-Z00106
レンタル価格		
¥	¥	お客様負担額 (1割)

ベッドサイドレール(1本) シーホネンス

ベッドからの転倒予防や寝具のずれ予防に最適。



- 長さ:72cm
- 高さ(ボトム面より):39.5cm
- 質量:2kg

※非課税

品番	メーカー品番	商品コード
RK-173SA	K-173S	00167-Z00089
レンタル価格		
¥	¥	お客様負担額 (1割)

彩ベッドサイドレール(1本) シーホネンス

回転式アーム介助バーとの組み合わせで使用。

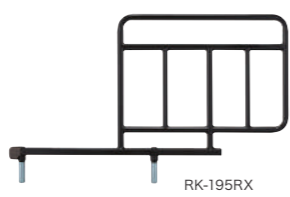

- [RK-195RX]
- 長さ:52cm
 - 高さ(ボトム面より):39.5cm
 - 質量:2.6kg

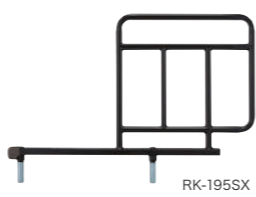

- [RK-195SX]
- 長さ:42cm
 - 高さ(ボトム面より):39.5cm
 - 質量:2.5kg

※非課税

品番	メーカー品番	商品コード	レンタル価格	お客様負担額 (1割)
RK-195RX	K-195RX	00167-000233	¥	¥
RK-195SX	K-195SX	00167-000232	¥	¥

回転式アーム介助バー シーホネンス

ベッド側面に対して0~150度の範囲でアーム角度の調整が可能(15度刻み)。

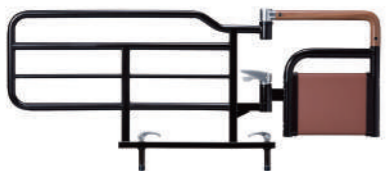

- 長さ:119cm
- 高さ(ボトム面より):39.5cm
- 質量:7.5kg

※非課税

品番	メーカー品番	商品コード
RK-47R	K-47R	00167-000226
レンタル価格		
¥	¥	お客様負担額 (1割)

彩ロングボトムユニット シーホネンス

ベッドの脚ボトムに取付けて、ベッドの全長を足側に14cm延長。



- [RLBU-9008F]
- 長さ:20.7cm
 - 高さ(ボトム面より):10cm
 - 幅:90cm
 - 質量:1.7kg

- [RLBU-8308F]
- 長さ:20.7cm
 - 高さ(ボトム面より):10cm
 - 幅:83cm
 - 質量:1.7kg

※非課税

種類	品番	メーカー品番	商品コード	レンタル価格	お客様負担額 (1割)
90幅用	RLBU-9008F	LBU-9008F	00167-000206	¥	¥
83幅用	RLBU-8308F	LBU-8308F	00167-000207	¥	¥

特殊寝台付属品 [シーホネンス 付属品]

サービスコード 171004
介護予防 671004

①要介護2~5の方がレンタル対象です。

Emi/コア・ネオ/彩 サイドレール・介助バー組み合わせ表 ※詳細な組み合わせ方法につきましては、取扱説明書をご参照ください。

	◀頭側	▶足側	◀頭側	▶足側	◀頭側	▶足側	◀頭側	▶足側	◀頭側	▶足側	◀頭側	▶足側
レギュラーサイズ												
	RK-170SSA ⊕ RK-170SSA		RK-170SSA RK-173A RK-173SA RK-170SA		RK-170SSA RK-173A		RK-170SSA RK-173A RK-173SA		RK-173A ⊕ RK-173A		RK-47R ⊕ RK-173A	RK-47R ⊕ RK-195RX
ショートサイズ	RK-170SSA ⊕ RK-170SA		RK-170SSA RK-173A RK-173SA RK-170SA		RK-170SSA RK-173A		RK-170SA RK-173SA		RK-173A ⊕ RK-173SA		RK-47R ⊕ RK-173SA	RK-47R ⊕ RK-195SX
ロングサイズ	取付不可		RK-170SSA RK-173A RK-173SA RK-170SA		RK-170SSA RK-173A		RK-173A RK-173SA		取付不可		取付不可	取付不可

キャスター(4個1組) シーホネンス

ベッドの移動を補助する為に使用。



- 車輪径:φ7.5cm
- 質量:1.6kg(4個)
- 取付時ベッド高さ +3cm

課税

品番	メーカー品番	商品コード
RK-129	K-129	00167-000209
レンタル価格		
¥	¥	お客様負担額 (1割)

ハイトスペーサー(4個1組) シーホネンス

ベッドの高さを補うために使用。



- 長さ:13cm
- 高さ:14cm
- 幅:13cm
- 質量:2.5kg(4個)
- 取付時ベッド高さ +5.5cm

※非課税

品番	メーカー品番	商品コード
RK-140	K-140	00167-000166
レンタル価格		
¥	¥	お客様負担額 (1割)

コア・ネオ 延長フレーム/延長マットレス 新規掲載

シーホネンス

ベッドフレームを27cm延長可能。
延長マットレスは延長フレームに取り付ける専用マットレス。
厚さ8cmと標準型のマットレスと同等の厚さを確保。

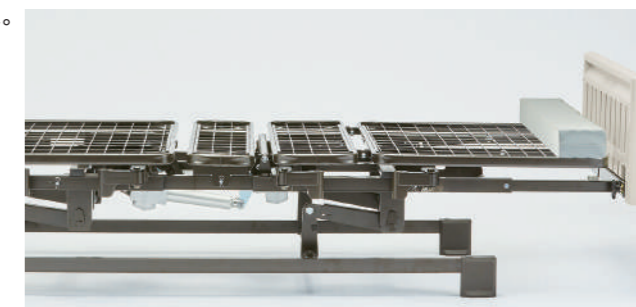

- 長さ:14cm
- 幅:90cm
- 厚さ:8cm

※非課税

品名	品番	メーカー品番	商品コード	レンタル価格	お客様負担額 (1割)
延長フレーム	RNS-LB90	NS-LB90	00167-000267	¥	¥
延長マットレス	RLBU-MB900	LBU-MB900	00167-000269	¥	¥

※お客様負担額の割合は、所得に応じて2割、3割に変更されます。詳しくは、当該市区町村窓口までお問い合わせください。
「※非課税」…非課税のベッドと一体となって購入または貸与される場合には非課税となります。 ※キャスターを取付ける場合、ベッド本体を含めて全て課税となります。

特殊寝台・
特殊寝台付属品

自動排泄処理装置

床ずれ防止用具・
体位変換器

移動用リフト

認知症老人
徘徊感知機器

車いす・
車いす付属品

スロープ

歩行補助つえ

手すり

生活支援用品

特殊寝台・
特殊寝台付属品

自動排泄処理装置

床ずれ防止用具・
体位変換器

移動用リフト

認知症老人
徘徊感知機器

車いす・
車いす付属品

スロープ

歩行補助つえ

手すり

生活支援用品

特殊寝台

サービスコード 171003
介護予防 671003

①要介護2~5の方がレンタル対象です。

ラフィオ 新規掲載

ブラツ 1 2 3 90 83
モーター モーター モーター cm幅 cm幅

- 電動ハイバックサポート機能により背と頭を別々の角度で調整可能。
- 背上げ時に頸部の角度調整が可能。誤嚥リスクを軽減。
- 手元がおぼつかないご利用者様に配慮し設計されたリモコンを装備。

耐荷重 138kg

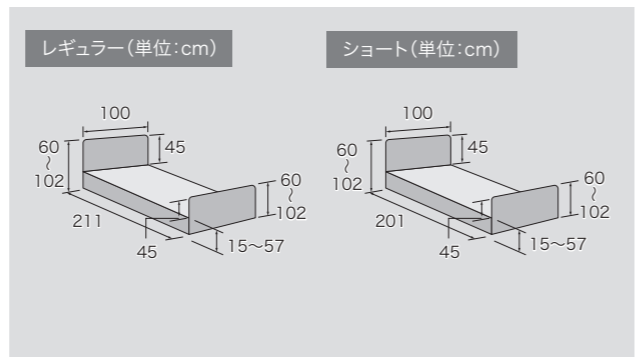
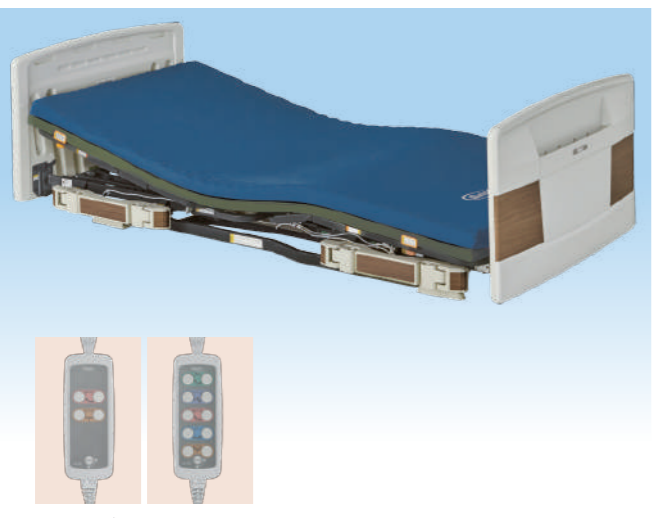

ハイバックサポート機能

背上げを「ハイバック：頭-背」と、「ローバック：腰部」の2つに分けてそれぞれの角度を調整しながら背上げを行います。2モーターポジションベッドでは、ハイバックは背上げと連動して動きます3モーターポジションベッドでは、ハイバックを単独で操作することが可能です。

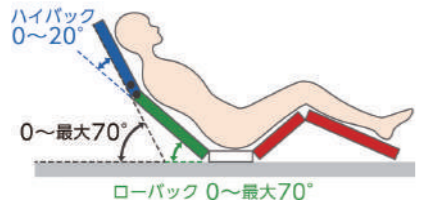

誤嚥リスクの低減

背上げ時に頸部の角度を調整、腹圧を軽減し、嚥下しやすい姿勢の再現が可能です。摂食嚥下リハビリテーションのサポートや、誤嚥リスクの低減が期待できます。

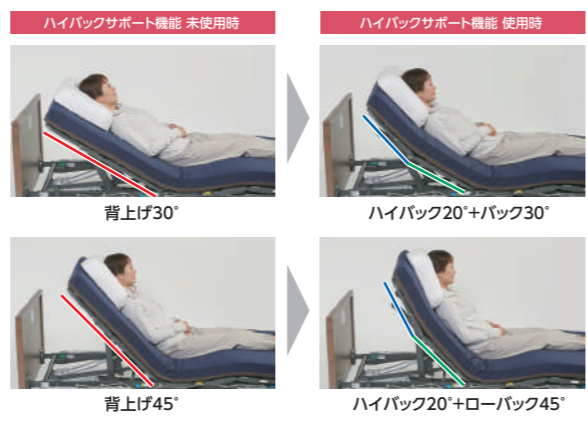

ラフィオ 2モーター

高さ調整 背上げ ひざ上げ 背上げひざ上げ連動 垂直昇降 非課税

ボード	サイズ	品番	メーカー品番	質量	商品コード	レンタル価格	お客様負担額 (1割)
樹脂ボード(木目調)	90cm幅レギュラー	RP110-21ACR	P110-21ACR	94.9kg	00631-000331	¥	¥
	90cm幅ショート	RP110-21ACS	P110-21ACS	94.4kg			

ラフィオ 3モーター

高さ調整 背上げ ひざ上げ 背上げひざ上げ連動 垂直昇降 非課税

ボード	サイズ	品番	メーカー品番	質量	商品コード	レンタル価格	お客様負担額 (1割)
樹脂ボード(木目調)	90cm幅レギュラー	RP110-71ACR	P110-71ACR	96.9kg	00631-000341	¥	¥
	90cm幅ショート	RP110-71ACS	P110-71ACS	96.4kg			

特殊寝台

サービスコード 171003
介護予防 671003

①要介護2~5の方がレンタル対象です。

ミオレットⅢ 新規掲載

ブラツ 1 2 3 90 83
モーター モーター モーター cm幅 cm幅

- ひざ脚ボトムが、大腿長部分5cmスライド可能。よりご利用者に適合しやすい。
- 背上げと連動して臀部のボトムが傾斜し、骨盤を起こすことでずれを抑制。
- 背ボトムが4cmスライド。背上げ時の背圧・腹圧を軽減するバックオフ機能搭載。

耐荷重 138kg

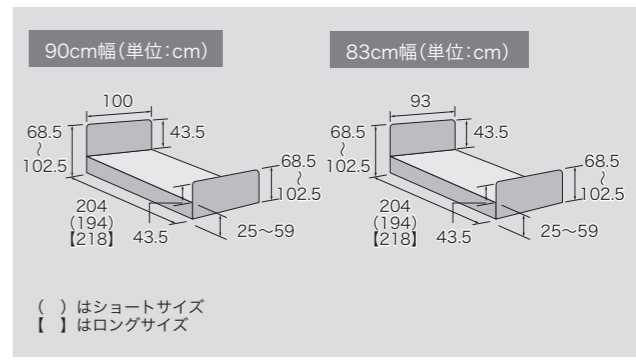

背上げ時のズレを抑える膝位置のフィッティング機能

膝位置のフィッティング機能は利用者の大腿長の長さに合わせて、パーツの変更なしでヒザ脚ボトムの屈曲位置を2段階に調整できるので、ズレの少ない快適な姿勢をサポートします。



ヒップダウン機構

背上げと連動して臀部のボトムが傾斜します。骨盤を起こし、ずれを抑制します。

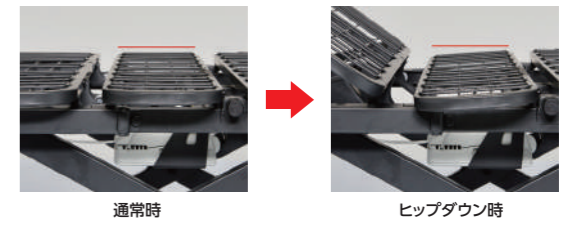

パーツ変更無しで選べるベッドサイズ

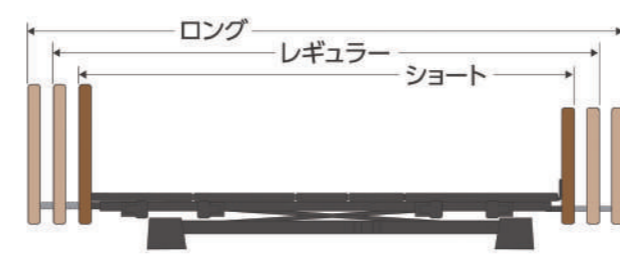

身長やお部屋のスペースに合わせてベッドサイズをお選び頂けます。ロング・レギュラー・ショートのパーツは共通のため、サイズ変更で別部品は必要ありません。

※ 各サイズ全長
ショート：194cm / レギュラー：204cm / ロング：218cm

ミオレットⅢ 2モーター

高さ調整 背上げ ひざ上げ 背上げひざ上げ連動 垂直昇降 非課税

ボード	サイズ	品番	メーカー品番	質量	商品コード	レンタル価格	お客様負担額 (1割)
樹脂ボード	90cm幅	RP113-21AC	P113-21AC	85.5kg	00631-000553	¥	¥
	83cm幅	RP113-22CC	P113-22CC	83kg			
木製ボード	90cm幅	RP113-21BA	P113-21BA	87.5kg	00631-000554	¥	¥
	83cm幅	RP113-22DA	P113-22DA	84.5kg			

ミオレットⅢ 3モーター

高さ調整 背上げ ひざ上げ 背上げひざ上げ連動 垂直昇降 非課税

ボード	サイズ	品番	メーカー品番	質量	商品コード	レンタル価格	お客様負担額 (1割)
樹脂ボード	90cm幅	RP113-31AC	P113-31AC	86.5kg	00631-000557	¥	¥
	83cm幅	RP113-32CC	P113-32CC	84kg			
木製ボード	90cm幅	RP113-31BA	P113-31BA	88.5kg	00631-000558	¥	¥
	83cm幅	RP113-32DA	P113-32DA	85.5kg			

※お客様負担額の割合は、所得に応じて2割、3割に変更されます。詳しくは、当該市区町村窓口までお問い合わせください。

特殊寝台付属品
自動排泄処理装置
体位変換器
床ずれ防止用具
移動用リフト
車いす付属品
スロープ
歩行補助つえ
手すり
生活支援用品

特殊寝台付属品
自動排泄処理装置
体位変換器
床ずれ防止用具
移動用リフト
車いす付属品
スロープ
歩行補助つえ
手すり
生活支援用品

特殊寝台付属品 [ブラツ付属品]

サービスコード 171004
介護予防 671004

①要介護2~5の方がレンタル対象です。

ラフィオ・ミオレットⅢ サイドレール・介助バー組み合わせ表 ※詳細な組み合わせ方法につきましては、取扱説明書をご参照ください。

	◀頭側▶	▶足側▶	◀頭側▶	▶足側▶	◀頭側▶	▶足側▶	◀頭側▶	▶足側▶	◀頭側▶	▶足側▶
レギュラーサイズ・(共通)										
ショートサイズ (ミオレットⅢ)	取付不可	RPA505-44A	RPA505-44A	RPA505-44A	RPA505-44A + RPA505-44A	RPA505-44A + RPA505-44A	取付不可	取付不可	取付不可	取付不可



ロングサイドレール(1本) 新規掲載

- 頭側・足側両方で使用可能。
- 厚みのあるマットレスでも対応が出来るハイタイプ兼用。

●長さ:96cm ●高さ(ボトム面より):46.5cm ●質量3.4kg ●材質:スチール製 ※非課税

品番	メーカー品番	商品コード
RPA505-96A	PA505-961	00631-000320

レンタル価格 ¥ 1割



レギュラーサイドレール(1本) 新規掲載

- ベッド用グリップと併用するタイプ。
- 厚みのあるマットレスでも対応が出来るハイタイプ兼用。

●長さ:75cm ●高さ(ボトム面より):46.5cm ●質量2.7kg ●材質:スチール製 ※非課税

品番	メーカー品番	商品コード
RPA505-75A	PA505-751	00631-000319

レンタル価格 ¥ 1割



ショートサイドレール(1本) 新規掲載

- ベッド用グリップと併用するタイプ。
- 厚みのあるマットレスでも対応が出来るハイタイプ兼用。

●長さ:44cm ●高さ(ボトム面より):46.5cm ●質量2.2kg ●材質:スチール製 ※非課税

品番	メーカー品番	商品コード
RPA505-44A	PA505-441	00631-000318

レンタル価格 ¥ 1割



ニーパロ・ベッド用グリップ 新規掲載

- ベッド側面に対して0~135度の範囲でアーム角度が調整可能 (22.5度刻み)。
- 立位保持を助けるひざパッド付き。

●長さ:117cm ●高さ(ボトム面より):47.4cm ●質量:8kg ●材質/フレーム:スチール製、グリップ/ABS樹脂、ひざパッド/EVA樹脂 ※非課税

品番	メーカー品番	商品コード
RPG03-116MP	PG03-116MP	00631-000536

レンタル価格 ¥ 1割

特殊寝台付属品 [ブラツ付属品]

サービスコード 171004
介護予防 671004

①要介護2~5の方がレンタル対象です。

ラフィオ 専用超低床用キャスター(4個1組) 新規掲載

- ベッドを移動させる際に使用 (4個全てにロック付き)。
- キャスター取付時、ベッドの高さは+0.5cm。



課税

品番	メーカー品番	商品コード
RPC01-5CK	PC01-5CK	00631-000461

レンタル価格 ¥ 1割

ラフィオ 専用8cmハイトスペーサー固定脚タイプ(4個1組) 新規掲載

- サイドテーブルや床走行式リフトなどを使用する際、ベッドの高さを補う為に使用。
- ハイトスペーサー取付時、ベッドの高さは+8cm。



※非課税

品番	メーカー品番	商品コード
RPH04-80	PA04-80	00631-000463

レンタル価格 ¥ 1割

ミオレットⅢ 専用キャスター(4個1組) 新規掲載

- ベッドを移動させる際に使用 (4個全てにロック付き)。
- キャスター取付時、ベッドの高さは+1.5cm



課税

品番	メーカー品番	商品コード
RPC03-8CK	PC03-8CK	00631-000561

レンタル価格 ¥ 1割

ミオレットⅢ 専用ハイトスペーサー(4個1組) 新規掲載

- サイドテーブルや床走行式リフトなどを使用する際、ベッドの高さを補う為に使用。
- ハイトスペーサー取付時、ベッドの高さは+4.5cm。



※非課税

品番	メーカー品番	商品コード
RPH05-45	PH05-45	00631-000562

レンタル価格 ¥ 1割

※お客様負担額の割合は、所得に応じて2割、3割に変更されます。詳しくは、当該市区町村窓口までお問い合わせください。
「※非課税」…非課税のベッドと一体となって購入または貸与される場合には非課税となります。 ※キャスターを取付ける場合、ベッド本体を含めて全て課税となります。

特殊寝台・付属品

自動排泄処理装置

床ずれ防止用具・体位変換器

移動用リフト

認知症老人徘徊感知機器

車いす・車いす付属品

スロープ

歩行器・歩行補助つえ

手すり

生活支援用品

特殊寝台・付属品

自動排泄処理装置

床ずれ防止用具・体位変換器

移動用リフト

認知症老人徘徊感知機器

車いす・車いす付属品

スロープ

歩行器・歩行補助つえ

手すり

生活支援用品

特殊寝台

サービスコード 171003

介護予防 671003

①要介護2~5の方がレンタル対象です。

特殊寝台付属品 [コンフォネ付属品]

サービスコード 171004

介護予防 671004

①要介護2~5の方がレンタル対象です。

コンフォネ

パナソニック

1 モーター 2 モーター 3 モーター 91 cm幅 83 cm幅

- 背上げ時に身体の左右へのずれを防止するサイドアップ機能を搭載。
- 1台でレギュラー⇄ショートの間替が可能。
- JIS認証 (JIS T 9254) 取得済。
- 視界が広がるヘッドアップ機能、脚の血液循環を促進するフットアップ機能を搭載。
- 転落時のリスクを減らす低床設計 (最低19.5cm)。

耐荷重 120kg

樹脂



木調



樹脂 91cm・83cm(単位:cm)

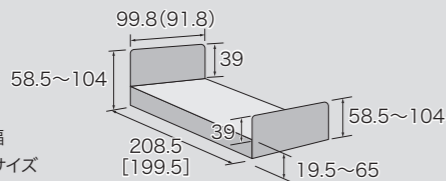

木調 91cm・83cm(単位:cm)

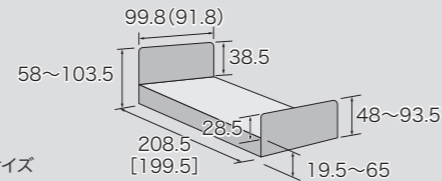

サイドアップ機能



ジャストボトム機能



フットアップ機能



手元スイッチ

コンフォネ 2モーション

- 高さ調整
 - 背上げ
 - ひざ上げ
 - 背上げひざ上げ運動
 - 垂直昇降
- ※非課税

ボード	サイズ	品番	メーカー品番	質量	商品コード	レンタル価格	お客様負担額 (1割)
樹脂ボード	91cm幅 レギュラー	RXPNS105200B	XPN-S105200B	98kg	00980-000212	¥	¥
	91cm幅 ショート	RXPNS105201B					
	83cm幅 レギュラー	RXPNS105210B	XPN-S105210B	91kg	00980-000214	¥	¥
	83cm幅 ショート	RXPNS105211B					
木調ボード	91cm幅 レギュラー	RXPNS105200M	XPN-S105200M	107.5kg	00980-000213	¥	¥
	91cm幅 ショート	RXPNS105201M					
	83cm幅 レギュラー	RXPNS105210M	XPN-S105210M	99.5kg	00980-000215	¥	¥
	83cm幅 ショート	RXPNS105211M					

コンフォネ 3モーション

- 高さ調整
 - 背上げ
 - ひざ上げ
 - 背上げひざ上げ運動
 - 垂直昇降
- ※非課税

ボード	サイズ	品番	メーカー品番	質量	商品コード	レンタル価格	お客様負担額 (1割)
樹脂ボード	91cm幅 レギュラー	RXPNS105300B	XPN-S105300B	99kg	00980-000216	¥	¥
	91cm幅 ショート	RXPNS105301B					
	83cm幅 レギュラー	RXPNS105310B	XPN-S105310B	92kg	00980-000218	¥	¥
	83cm幅 ショート	RXPNS105311B					
木調ボード	91cm幅 レギュラー	RXPNS105300M	XPN-S105300M	108.5kg	00980-000217	¥	¥
	91cm幅 ショート	RXPNS105301M					
	83cm幅 レギュラー	RXPNS105310M	XPN-S105310M	100.5kg	00980-000219	¥	¥
	83cm幅 ショート	RXPNS105311M					

コンフォネ サイドレール・介助バー組み合わせ表

※詳細な組み合わせ方法につきましては、取扱説明書をご参照ください。

◀頭側	定側▶	◀頭側	定側▶	◀頭側	定側▶	◀頭側	定側▶	◀頭側	定側▶	◀頭側	定側▶
RPN-S105031A ⊕ RPN-S105031A	RPN-S105031A RPN-S105032A	RPN-S105031A RPN-S105032A	RPN-S105031A RPN-S105032A	RPN-S105031A ⊕ RPN-S105032A	RPN-S105032A ⊕ RPN-S105032A	取付不可	取付不可	取付不可	取付不可	RPN-S105035 ⊕ RPN-S105032A	RPN-S105035 ⊕ RPN-S105032A
RPN-S105033A ⊕ RPN-S105033A	RPN-S105033A RPN-S105034A	RPN-S105033A RPN-S105034A	RPN-S105033A RPN-S105034A	RPN-S105033A ⊕ RPN-S105034A	RPN-S105034A ⊕ RPN-S105034A	取付不可	取付不可	取付不可	取付不可	取付不可	取付不可

サイドレール(1本)

パナソニック

[S・SHタイプ]スイング式グリップと併用する短いタイプ。
[L・LHタイプ]寝返り時の支えやふとんの転落防止に使用。

[RPN-S105032A]

- 長さ:58cm
- 高さ(ボトム面より):35cm
- 質量:1.7kg
- [RPN-S105034A]ハイタイプ
- 長さ:58cm
- 高さ(ボトム面より):40cm
- 質量:1.8kg

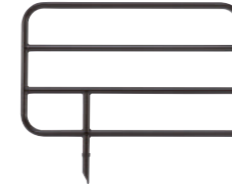

[RPN-S105031A]

- 長さ:97cm
- 高さ(ボトム面より):35cm
- 質量:2.6kg
- [RPN-S105033A]ハイタイプ
- 長さ:97cm
- 高さ(ボトム面より):40cm
- 質量:2.7kg

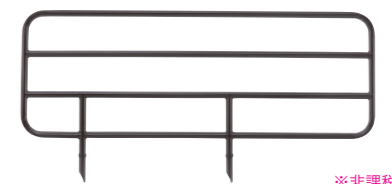

※非課税

種類	品番	メーカー品番	商品コード	レンタル価格	お客様負担額 (1割)
S	RPN-S105032A	PN-S105032	01331-000123	¥	¥
SH	RPN-S105034A	PN-S105034	01331-000125	¥	¥
L	RPN-S105031A	PN-S105031	01331-000122	¥	¥
LH	RPN-S105033A	PN-S105033	01331-000124	¥	¥

スイング式グリップ

パナソニック

ベッド側面に対して0~150度の範囲でアーム角度の調整が可能(30度刻み)。

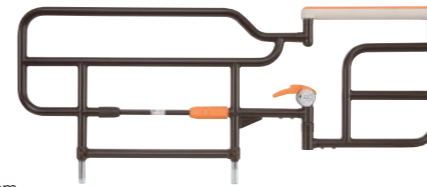

- 長さ:111cm
- 高さ(ボトム面より):37cm
- 質量:6.5kg

※非課税

品番	メーカー品番	商品コード
RPN-S105035	PN-S105035	00980-000224

レンタル価格 ¥

お客様負担額 (1割) ¥

キャスター(4個1組)

パナソニック

ベッドの移動を補助。



- 車輪径:φ5cm ●質量:3.6kg(4個) ●幅:27cm ●奥行:5cm
- 高さ:9.5cm ■取付時ベッドの高さ 変更なし

課税

品番	メーカー品番	商品コード
RPN-S105036	PN-S105036	00980-000225

レンタル価格 ¥

お客様負担額 (1割) ¥

ハイトスペーサー(延長脚座 4個1組)

パナソニック

ベッドの高さを補うために使用。



- 高さ:4cm
- 質量:0.28kg(4個)
- 幅:13cm
- 奥行:6.5cm
- 取付時ベッド高さ +4cm

※非課税

品番	メーカー品番	商品コード
RPN-S105037	PN-S105037	00980-000226

レンタル価格 ¥

お客様負担額 (1割) ¥

サイドテーブル

パナソニック

脚部4cmで低床タイプのベッドに使用可能。



- 幅:103.4cm
- 奥行:46.2cm
- 高さ:67.4~97.4cm
- 長さ:46.2cm
- 質量:17kg
- ガススプリング式

課税

品番	メーカー品番	商品コード
RPN-S105039	PN-S105039	00980-000228

レンタル価格 ¥

お客様負担額 (1割) ¥

※お客様負担額の割合は、所得に応じて2割、3割に変更されます。詳しくは、当該市区町村窓口までお問い合わせください。
「※非課税」…非課税のベッドと一体となって購入または貸与される場合には非課税となります。 ※キャスターを取付ける場合、ベッド本体を含めて全て課税となります。

特殊寝台付属品

自動排泄処理装置

床ずれ防止用具・体位変換器

移動用リフト

認知症老人徘徊感知機器

車いす・車いす付属品

スロープ

歩行補助つえ

手すり

生活支援用品

特殊寝台付属品

自動排泄処理装置

床ずれ防止用具・体位変換器

移動用リフト

認知症老人徘徊感知機器

車いす・車いす付属品

スロープ

歩行補助つえ

手すり

生活支援用品

特殊寝台

サービスコード 171003
介護予防 671003

①要介護2~5の方がレンタル対象です。

特殊寝台付属品 [RS付属品]

サービスコード 171004
介護予防 671004

①要介護2~5の方がレンタル対象です。

特殊寝台付属品
自動排泄処理装置
床ずれ防止用具・体位変換器
移動用リフト
認知症老人徘徊感知機器
車いす付属品
スロープ
歩行補助つえ
手すり
生活支援用品

RS

パナソニック
1 モーター 2 モーター 3 モーター 91 cm幅 83 cm幅

- 安心と快適をかたちにしたこれからのスタンダードベッド。落ち着いたダークブラウン色。
 - JIS認証 (JIS T 9254) 取得済。
 - 転落時のリスクを減らす低床設計 (最低28cm)。
- 耐荷重 120kg

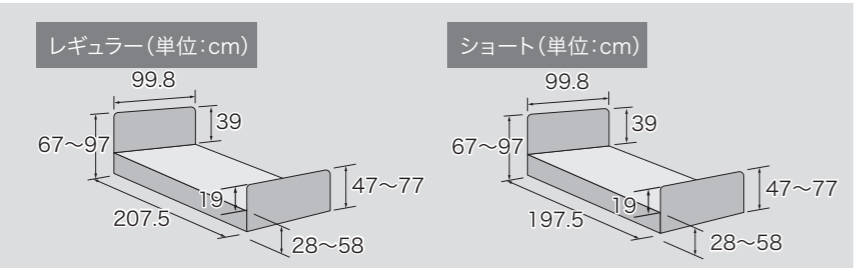
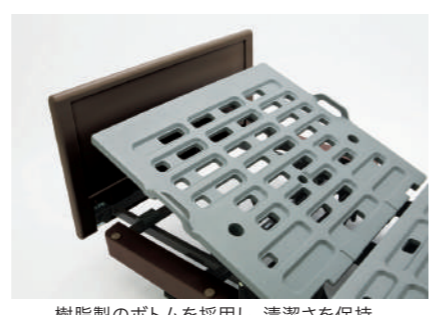

RSダークブラウン 1モーター 昇降

高さ調整 背上げ ひざ上げ 背上げひざ上げ運動 振子昇降

ボード	サイズ	品番	メーカー品番	質量	商品コード	レンタル価格	お客様負担額 (1割)
ダークブラウン	91cm幅 レギュラー	RXVA131610A	XVA131610A	79kg	01331-000029	¥	¥
	91cm幅 ショート	RXVA131611A	XVA131611A		01331-000032	¥	¥

RSダークブラウン 1モーター 背上げ

高さ調整 背上げ ひざ上げ 背上げひざ上げ運動 振子昇降

ボード	サイズ	品番	メーカー品番	質量	商品コード	レンタル価格	お客様負担額 (1割)
ダークブラウン	91cm幅 レギュラー	RXVA131612A	XVA131612A	79kg	01331-000035	¥	¥
	91cm幅 ショート	RXVA131613A	XVA131613A		01331-000038	¥	¥

RSダークブラウン 2モーター

高さ調整 背上げ ひざ上げ 背上げひざ上げ運動 振子昇降

ボード	サイズ	品番	メーカー品番	質量	商品コード	レンタル価格	お客様負担額 (1割)
ダークブラウン	91cm幅 レギュラー	RXVA131620A	XVA131620A	81kg	00367-000248	¥	¥
	91cm幅 ショート	RXVA131621A	XVA131621A		00367-000249	¥	¥

RSダークブラウン 3モーター

高さ調整 背上げ ひざ上げ 背上げひざ上げ運動 振子昇降

ボード	サイズ	品番	メーカー品番	質量	商品コード	レンタル価格	お客様負担額 (1割)
ダークブラウン	91cm幅 レギュラー	RXVA131630A	XVA131630A	81kg	00367-000246	¥	¥
	91cm幅 ショート	RXVA131631A	XVA131631A		00367-000247	¥	¥

RS サイドレール・介助バー組み合わせ表

※詳細な組み合わせ方法につきましては、取扱説明書をご参照ください。

←頭側	定側	←頭側	定側	←頭側	定側	←頭側	定側	←頭側	定側	←頭側	定側
RVA1316031A ⊕ RVA1316031A	RVA1316031A RVA1316032A	RVA1316031A RVA1316032A	RVA1316031A RVA1316032A	RVA1316031A ⊕ RVA1316032A	RVA1316032A ⊕ RVA1316032A	取付不可	取付不可	取付不可	取付不可	RVA1316036 ⊕ RVA1316032A	RVA1316036 ⊕ RVA1316032A
RVA1316037A ⊕ RVA1316037A	RVA1316037A RVA1316038A	RVA1316037A RVA1316038A	RVA1316037A RVA1316038A	RVA1316037A ⊕ RVA1316038A	RVA1316038A ⊕ RVA1316038A	取付不可	取付不可	取付不可	取付不可	RPN-S1040360 ⊕ RVA1316032A	RPN-S1040360 ⊕ RVA1316032A

サイドレール (1本)

パナソニック

[S・SHタイプ] スイング式グリップと併用する短いタイプ。
[L・LHタイプ] 寝返り時の支えやふとんの転落防止に使用。

- [RVA1316032A]
 - 長さ: 58cm
 - 高さ (ボトム面より): 35cm
 - 質量: 1.7kg
 - [RVA1316038A] ハイタイプ
 - 長さ: 58cm
 - 高さ (ボトム面より): 40cm
 - 質量: 1.8kg
 - [RVA1316031A]
 - 長さ: 97cm
 - 高さ (ボトム面より): 35cm
 - 質量: 2.6kg
 - [RVA1316037A] ハイタイプ
 - 長さ: 97cm
 - 高さ (ボトム面より): 40cm
 - 質量: 2.7kg
- ※非課税

種類	品番	メーカー品番	商品コード	レンタル価格	お客様負担額 (1割)
S	RVA1316032A	VA1316032A	01331-000119	¥	¥
SH	RVA1316038A	VA1316038A	01331-000121	¥	¥
L	RVA1316031A	VA1316031A	01331-000118	¥	¥
LH	RVA1316037A	VA1316037A	01331-000120	¥	¥

スイング式グリップ

パナソニック

ベッド側面に対して0~90度の範囲でアーム角度の調整が可能 (30度刻み)。



品番	メーカー品番	商品コード
RVA1316036	VA1316036	00367-000237

レンタル価格 ¥ お客様負担額 (1割) ¥

ベッド用グリップ

パナソニック

ベッド側面に対して0~150度の範囲でアーム角度の調整が可能 (30度刻み)。



品番	メーカー品番	商品コード
RPN-S1040360	PN-S1040360	00980-000177

レンタル価格 ¥ お客様負担額 (1割) ¥

オーバーテーブル

パナソニック

サイドレールに載せて使用するテーブル。(コンフォート・RS専用)



品番	メーカー品番	商品コード
RVA1316035	VA1316035	00367-000236

レンタル価格 ¥ お客様負担額 (1割) ¥

キャスター (4個1組)

パナソニック

ベッドの移動を補助。



品番	メーカー品番	商品コード
RVA1316034	VA1316034	00367-000238

レンタル価格 ¥ お客様負担額 (1割) ¥

※お客様負担額の割合は、所得に応じて2割、3割に変更されます。詳しくは、当該市区町村窓口までお問い合わせください。
「※非課税」…非課税のベッドと一体となって購入または貸与される場合には非課税となります。 ※キャスターを取付ける場合、ベッド本体を含めて全て課税となります。

サービスコード 171003
介護予防 671003

①要介護2~5の方がレンタル対象です。

楽匠プラス 新規掲載

パラマウントベッド 1 2 3 91 83
モーター モーター モーター cm幅 cm幅

■より身体の動きに合った起き上がり動作ができる「プラスラインボトム」を搭載。背上げ時の身体の負担を大幅に軽減。
■専用アプリでベッドと同期することで、スマートフォンと連動。ご利用者からの呼び出しやベッド操作が可能。

耐荷重 138kg

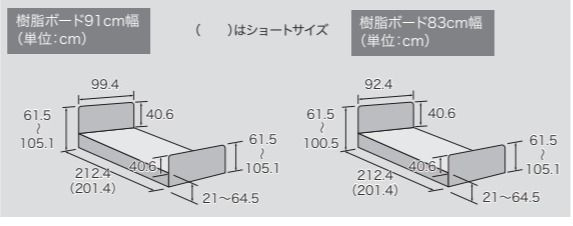

プラスラインボトムの搭載

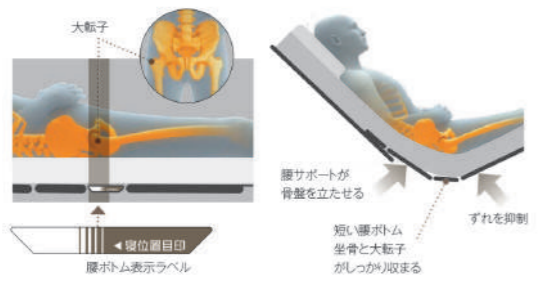

- プラスラインボトムは、大きく4つの機構があります。
- 剛性を調整し、より身体にフィットしやすい背サポート
 - より骨盤にフィットしやすい腰サポート
 - 身体の軸と、ベッドの軸を合わせやすい腰ボトム (新搭載)
 - 身長差をカバーする膝サポート

スマートフォンとの連動

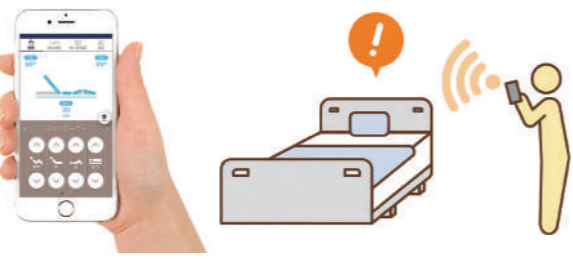

- 専用アプリでベッドと同期することで、スマートフォンと連動。
- 手元スイッチの呼び出しボタンを押すと、登録したスマートフォンに通知。
※Bluetoothでの通信が必要です。
 - 手元スイッチと同じ感覚で、ベッドを操作。操作画面は3種類から選ぶことができ、使いやすさに配慮。

楽匠プラス H脚 2モーター

高さ調整 背上げ ひざ上げ 背上げひざ上げ連動 垂直昇降 非課税

ボード	サイズ	品番	メーカー品番	質量	商品コード	レンタル価格	お客様負担額 (1割)
樹脂ボード (キャメル)	91cm幅 レギュラー	RKQ-A5322	KQ-A5322	86.5kg	00170-001300	¥	¥
	83cm幅 レギュラー	RKQ-A5122	KQ-A5122	84.5kg			

楽匠プラス H脚 3モーター

高さ調整 背上げ ひざ上げ 背上げひざ上げ連動 垂直昇降 非課税

ボード	サイズ	品番	メーカー品番	質量	商品コード	レンタル価格	お客様負担額 (1割)
樹脂ボード (キャメル)	91cm幅 レギュラー	RKQ-A6322	KQ-A6322	86.5kg	00170-001328	¥	¥
	83cm幅 レギュラー	RKQ-A6122	KQ-A6122	84.5kg			

サービスコード 171003
介護予防 671003

①要介護2~5の方がレンタル対象です。

楽匠Z

パラマウントベッド 1 2 3 91 83
モーター モーター モーター cm幅 cm幅

■背とひざの動きにベッドの傾斜を組み合わせた機能・ラクリアモーションを搭載。視界の広さ、離床しやすさといった今までにない背上げ姿勢を実現。
■JIS認証 (JIS T 9254) 取得済。
■2モーション、3モーションともにラクリアモーションを搭載。

耐荷重 138kg

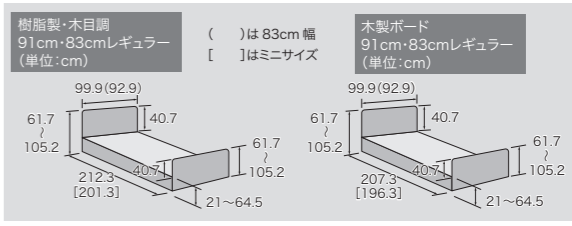

高さ調整 背上げ ひざ上げ 背上げひざ上げ連動 垂直昇降 非課税

楽匠Zシリーズ 2モーション

ボード	サイズ	品番	メーカー品番	質量	商品コード	レンタル価格	お客様負担額 (1割)
樹脂製・木目調	91cm幅 レギュラー	RKQ-7231	KQ-7231	85.5kg	00170-000777	¥	¥
	91cm幅 ミニ	RKQ-7221	KQ-7221	85kg			
	83cm幅 レギュラー	RKQ-7211	KQ-7211	83.5kg			
木製ボード	91cm幅 レギュラー	RKQ-7233	KQ-7233	89.5kg	00170-000779	¥	¥
	91cm幅 ミニ	RKQ-7223	KQ-7223	89kg			
	83cm幅 レギュラー	RKQ-7213	KQ-7213	88kg			
	83cm幅 ミニ	RKQ-7203	KQ-7203	87.5kg			

楽匠Zシリーズ 3モーション

ボード	サイズ	品番	メーカー品番	質量	商品コード	レンタル価格	お客様負担額 (1割)
樹脂製・木目調	91cm幅 レギュラー	RKQ-7331	KQ-7331	86.5kg	00170-000785	¥	¥
	91cm幅 ミニ	RKQ-7321	KQ-7321	86kg			
	83cm幅 レギュラー	RKQ-7311	KQ-7311	84.5kg			
木製ボード	91cm幅 レギュラー	RKQ-7333	KQ-7333	90.5kg	00170-000787	¥	¥
	91cm幅 ミニ	RKQ-7323	KQ-7323	90kg			
	83cm幅 レギュラー	RKQ-7313	KQ-7313	89kg			
	83cm幅 ミニ	RKQ-7303	KQ-7303	88.5kg			

楽匠FeeZ

パラマウントベッド 1 2 3 91 83
モーター モーター モーター cm幅 cm幅

■最も低いのが床高15cmという超低床設計のため、ふとんからベッドへの移行を支援。
■キューマラインボトム及びらくらくモーション (3モーターのみ) により身体のずれと圧迫感を軽減。
■JIS認証 (JIS T 9254) 取得済。

耐荷重 138kg

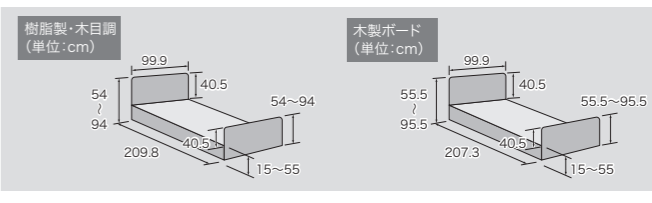

高さ調整 背上げ ひざ上げ 背上げひざ上げ連動 垂直昇降 非課税

楽匠FeeZ 2モーター

ボード	サイズ	品番	メーカー品番	質量	商品コード	レンタル価格	お客様負担額 (1割)
樹脂製・木目調	91cm幅 レギュラー	RKQ-7731	KQ-7731	90.5kg	00170-000918	¥	¥
木製ボード	91cm幅 レギュラー	RKQ-7733	KQ-7733	95kg	00170-000892	¥	¥

楽匠FeeZ 3モーター

高さ調整 背上げ ひざ上げ 背上げひざ上げ連動 垂直昇降 非課税

ボード	サイズ	品番	メーカー品番	質量	商品コード	レンタル価格	お客様負担額 (1割)
樹脂製・木目調	91cm幅 レギュラー	RKQ-7831	KQ-7831	92kg	00170-000919	¥	¥
木製ボード	91cm幅 レギュラー	RKQ-7833	KQ-7833	96.5kg	00170-000893	¥	¥

※お客様負担額の割合は、所得に応じて2割、3割に変更されます。詳しくは、当該市区町村窓口までお問い合わせください。

特殊寝台付属品
自動排泄処理装置
体位変換器
床ずれ防止用具
移動用リフト
認知症老人徘徊感知機器
車いす付属品
スロープ
歩行補助つえ
手すり
生活支援用品

特殊寝台付属品
自動排泄処理装置
体位変換器
床ずれ防止用具
移動用リフト
認知症老人徘徊感知機器
車いす付属品
スロープ
歩行補助つえ
手すり
生活支援用品

特殊寝台付属品 [楽匠共用付属品]

サービスコード 171004

介護予防 671004

①要介護2~5の方がレンタル対象です。

楽匠シリーズ サイドレール・介助バー組み合わせ表 ※詳細な組み合わせ方法につきましては、取扱説明書をご参照ください。

<p>◀頭側 ▶ 定側 ▶</p> <p>RKS-111Q RKS-111Q RKS-161QA RKS-161QA RKS-171QA RKS-171QA</p>	<p>◀頭側 ▶ 定側 ▶</p> <p>RKS-111Q RKS-151Q RKS-161QA RKS-171QA RKS-191Q</p>	<p>◀頭側 ▶ 定側 ▶</p> <p>RKS-111Q RKS-151Q RKS-161QA RKS-171QA RKS-191Q</p>	<p>◀頭側 ▶ 定側 ▶</p> <p>RKS-151Q RKS-151Q RKS-151Q RKS-151Q RKS-191Q</p>	<p>◀頭側 ▶ 定側 ▶</p> <p>介助バー</p> <p>RKS-096A RKS-098A RKS-191Q</p>	<p>◀頭側 ▶ 定側 ▶</p> <p>介助バー</p> <p>RKS-096A RKS-098A RKS-151Q</p>
--	---	---	---	---	---

ベッドサイドレール(1本)

パラマウントベッド

ベッドからの転落や、寝具のずれを予防

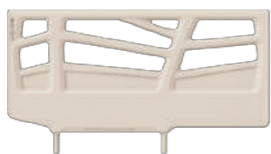

- 長さ:98cm
 - 高さ(ボトム面より):53.5cm
 - 質量:2.2kg
- ※非課税

品番	メーカー品番	商品コード
RKS-111Q	KS-111Q	00170-001346
レンタル価格		
¥	¥	お客様負担額 (1割)

ベッドサイドレール(1本)

パラマウントベッド

ベッドからの転落や寝具のずれを予防。

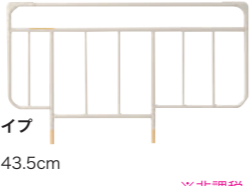

[RKS-161QA]

- 長さ:96.4cm
 - 高さ(ボトム面より):37.5cm
 - 質量:2.5kg
 - [RKS-171QA]ハイタイプ
 - 長さ:96.4cm
 - 高さ(ボトム面より):43.5cm
 - 質量:2.8kg
- ※非課税

品番	メーカー品番	商品コード
RKS-161QA	KS-161Q-1	00170-Z00019
RKS-171QA	KS-171Q-1	00170-Z00197
レンタル価格		
¥	¥	お客様負担額 (1割)

ベッドサイドレール(1本)

パラマウントベッド

スイングアーム介助バーと一緒に使用するコンパクトサイズ。



[RKS-151Q]

- 長さ:59cm
 - 高さ(ボトム面より):37.5cm
 - 質量:1.8kg
 - [RKS-191Q]
 - 長さ:82.7cm
 - 高さ(ボトム面より):37.5cm
 - 質量:2kg
- ※非課税

品番	メーカー品番	商品コード
RKS-151Q	KS-151Q	00170-000537
RKS-191Q	KS-191Q	00170-000752
レンタル価格		
¥	¥	お客様負担額 (1割)

スイングアーム介助バー

パラマウントベッド

ベッド側面に対して0~120度の範囲でアーム角度の調整が可能(30度刻み)。

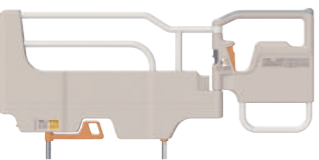

- 長さ:112.1cm
 - 高さ(ボトム面より):41.5cm
 - 質量:7.9kg
- ※非課税

品番	メーカー品番	商品コード
RKS-098A	KS-098A	00170-000898
レンタル価格		
¥	¥	お客様負担額 (1割)

スイングアーム介助バー

パラマウントベッド

ベッド側面に対して0~120度の範囲でアーム角度の調整が可能(30度刻み)。

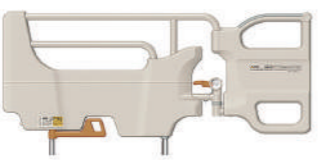

- 長さ:112cm
 - 高さ(ボトム面より):52.1cm
 - 質量:8.25kg
- ※非課税

品番	メーカー品番	商品コード
RKS-099A	KS-099A	00170-001205
レンタル価格		
¥	¥	お客様負担額 (1割)

サイドクリップ

パラマウントベッド

開閉部のないコンパクトなベッド用手すり。

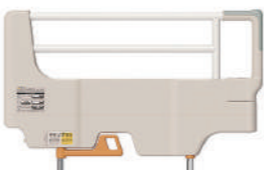

- 長さ:82.2cm
 - 高さ(ボトム面より):52.3cm
 - 質量:6.8kg
- ※非課税

品番	メーカー品番	商品コード
RKS-030A	KS-030A	00170-000897
レンタル価格		
¥	¥	お客様負担額 (1割)

キャスター(4個1組)

パラマウントベッド

楽匠Z専用。ベッドの移動を補助。



- 車輪径:Φ6.5cm
 - 質量:4.04kg(4個)
 - 取付時ベッド高さ +3cm
- 課税

品番	メーカー品番	商品コード
RKQ-P70C	KQ-P70C	00170-000794
レンタル価格		
¥	¥	お客様負担額 (1割)

キャスター(4個1組)

パラマウントベッド

楽匠FeeZ専用。ベッドの移動を補助。



- 車輪径:Φ6.5cm
 - 質量:3.24kg(4個)
 - 取付時ベッド高さ 変更なし
- 課税

品番	メーカー品番	商品コード
RKQ-P90C	KQ-P90C	00170-000560
レンタル価格		
¥	¥	お客様負担額 (1割)

ハイトスペーサー(4個1組)

パラマウントベッド

楽匠FeeZ専用。ベッドの高さを補うために使用。



- 長さ:7.4cm
 - 高さ:8.7cm
 - 幅:9.2cm
 - 質量:0.44kg(4個)
 - 取付時ベッド高さ +6.5cm
- ※非課税

品番	メーカー品番	商品コード
RKQ-P90H	KQ-P90H	00170-000561
レンタル価格		
¥	¥	お客様負担額 (1割)

特殊寝台付属品

サービスコード 171004

介護予防 671004

①要介護2~5の方がレンタル対象です。

ベッドサイドテーブル

パラマウントベッド

片側から差し込むタイプなので、壁際に設置したベッドにも使用可能。



- 幅:90.7cm
 - 奥行:44.5cm
 - 高さ:61~92.5cm
 - 質量:14kg
 - ガススプリング式
- 課税

品番	メーカー品番	商品コード
RKF-1920	KF-1920	00170-000716
レンタル価格		
¥	¥	お客様負担額 (1割)

リハビリテーブル

パラマウントベッド

おながあたる部分は丸い形状なので身体を密着させて、活動的な前傾姿勢を保持。



- 幅:79cm
 - 奥行:58cm
 - 高さ:54~79cm(11段階調整可能)
 - 質量:13kg
 - ノブポルト式
- 課税

品番	メーカー品番	商品コード
RKF-840	KF-840	00170-000489
レンタル価格		
¥	¥	お客様負担額 (1割)

オーバーベッドテーブル91

パラマウントベッド

91cm幅用。左右どちらからでもレバー操作で高さ調節が可能。



- 幅:133.4cm
 - 奥行:43.2cm
 - 高さ:63~95cm
 - 質量:20kg
 - ガススプリング式
- 課税

品番	メーカー品番	商品コード
RKF-832LA	KF-832LA	00170-000321
レンタル価格		
¥	¥	お客様負担額 (1割)

アジャストテーブル

パラマウントベッド

ベッドサイドレールの上に乗せて使うテーブル。

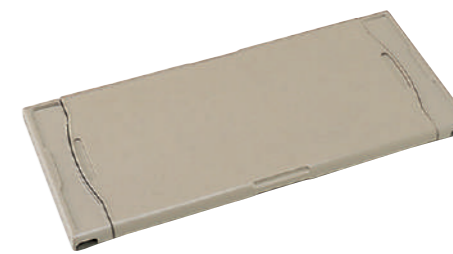

- 幅:32cm
 - 有効天板長さ:57cm
 - 長さ:70~106.2cm
 - 質量:2.5kg
 - 91cm、83cm幅のベッドに対応。
- 課税

品番	メーカー品番	商品コード
RKQ-090	KQ-090	00170-000188
レンタル価格		
¥	¥	お客様負担額 (1割)

□ベッド使用時の注意 ※脚部高さに合わせてハイトスペーサーをご使用ください。

掲載機種	メーカー	脚部高さ	対応機種	対応高さ
P.13	RPN-S105039	4cm	パナソニック	4.8cm
P.19	RKF-1920	4.8cm	パラマウントベッド	6.8cm
P.33	つるべーY6セット	6.8cm	モリト	
P.4	Emi - 笑 -	6.5cm (低床時)		ハイトスペーサー 8cm
P.5	コア・ネオ	6cm	シーホネンス	ハイトスペーサー (RK-140)+5.5cm
P.8	ラフィオ	6.5cm		
P.9	ミオレットⅢ	0.9cm	ブラッツ	ハイトスペーサー (RPH04-80) +6.5cm
P.12	コンフォーネ	7.5cm		
P.14	RS	4.5cm	パナソニック	ハイトスペーサー (RPN-S105037) +4cm
P.16	楽匠プラス	9cm		
P.17	楽匠Z	7cm	パラマウントベッド	
	楽匠FeeZ	7cm		
		1cm未満		ハイトスペーサー (RKQ-P90H) +6.5cm

※お客様負担額の割合は、所得に応じて2割、3割に変更されます。詳しくは、当該市区町村窓口までお問い合わせください。「※非課税」…非課税のベッドと一体となって購入または貸与される場合には非課税となります。 ※キャスターを取付ける場合、ベッド本体を含めて全て課税となります。

特殊寝台・付属品

自動排泄処理装置

体位変換器具

移動用リフト

認知症老人徘徊感知機器

車いす付属品

スロープ

歩行補助つえ

手すり

生活支援用品

特殊寝台・付属品

自動排泄処理装置

体位変換器具

移動用リフト

認知症老人徘徊感知機器

車いす付属品

スロープ

歩行補助つえ

手すり

生活支援用品

特殊寝台付属品

サービスコード 171004
介護予防 671004

①要介護2~5の方がレンタル対象です。

移乗用ボード



イージーグライドM

パラマウントベッド

- ベッドから車いすへ座ったままの移動を可能にする移乗用ボード。
- ひじ掛けのはね上げができる車いすにのみ使用可能。

●幅：33cm ●長さ：60cm ●耐荷重：135kg ●質量：0.89kg 課税

品名	品番	メーカー品番	商品コード
イージーグライドM	R5020	KZ-A29036	00170-000570
レンタル価格			
¥		¥	お客様負担額 1割



自動排泄処理装置

排泄は個人の尊厳に関わる動作です。

尿意・便意を感じてから排泄を終了するまでの動きは、一連の総合的な動作です。部分的に対応するだけではなく、全体を見通してから総合的に支援していきましょう。

自動排泄処理装置

選ぶ前に知っておきたいこと

自動排泄処理装置を上手に使える側もされる側も快適に過ごせます。

自動排泄処理装置

選び方のポイント・目安

男性か女性か、尿器類の選択は大きな分かれ目です。ご利用者様それぞれの排泄方法に合った形や機能を選びましょう。また漏れが起きない使い方を考えましょう。

自動排泄処理装置

サービスコード 171013
介護予防 671013 販売品

①要介護2~5の方がレンタル対象です。

スカットクリーン

パラマウントベッド

- トイレに移動・移乗できない方の、より自立した排尿を支援。
- レシーバーをあてがい排尿すると、自動的に尿を吸引。寝たままでも使用でき、持ち運びもできるので、ご利用者様の状態や介護環境に合った使い方が可能。

商品サイズ
[スカットクリーン(本体)] ●幅：23.3cm ●長さ：37.8cm ●高さ：27.3cm ●質量：5kg
[男性用レシーバーセット] ●質量：0.4kg ●ホース長さ：200cm ●尿タンク容量：3L
[女性用レシーバーセット] ●質量：0.5kg ●ホース長さ：200cm ●尿タンク容量：3L 課税

品名	品番	メーカー品番	商品コード
スカットクリーン(本体)	RKW-65H	KW-65H	00170-000707
男性用レシーバーセット ※介護保険対象購入	KW-65MRT	KW-65MRT	00170-000708
女性用レシーバーセット ※介護保険対象購入	KW-65WRT	KW-65WRT	00170-000709
レンタル価格			
¥	¥		お客様負担額 1割
男性用レシーバーセット			お客様負担額 1割
販売価格 ¥	¥		
女性用レシーバーセット			お客様負担額 1割
販売価格 ¥	¥		



- [男性用レシーバーセット]
就寝時などに長時間装着するためのシリコン製アタッチメントが付属。
- [女性用レシーバーセット]
よりフィットしやすいように、身体に触れる部分には丸みをつけ、やわらかい材質を使用。

課税商品の「希望レンタル価格」及び「お客様負担」の金額は、全て税込みの金額となっております。

*自動排泄処理装置は、原則要介護4~5の方が対象です。但し、尿のみを自動的に吸引する機能のものは要支援・要介護いずれの方も対象です。

特殊寝台付属品

マットレスの選び方のポイント・目安

ポイント① 動作のしやすさ

動作をしやすいのは、やや硬めのマットレスです。硬すぎる場合には、パッドなど上敷きで柔らかさを補います。

ポイント② マットレスの製品特性

立ち上がりのしやすさや端座位をとったときの安定性、体圧分散性など、製品ごとの特性を考慮する必要があります。またお手入れの面から、重さや通気性、拭き取りやすさがポイントになります。

ポイント③ 寝具の好み

普段から使いなれている寝具に近いものが馴染みやすいですが、軟らかすぎるマットレスを選ぶと、身体を動かしにくくなる場合があります。

ポイント④ ベッドとの適合

ベッドのサイズや機能に合わせて、必ず適合するマットレスを選びましょう。

特殊寝台付属品

動きやすさと体圧分散性能マップ

動き ←

かたさ

かため

やわらかめ

動き

ライフ ▶ P.23

 無段階調整可能

エバーフィットマットレスC3 (ハード) ▶ P.22

レンタコムマットレス ▶ P.22
 コンフォートプラス

エバーフィットマットレスC3 (ソフト) ▶ P.22

レンタコムマットレス ▶ P.22
 シングル

アルファプラ すくっとRe ▶ P.23

テルサ ▶ P.23

レンタコムマットレス ▶ P.22
 リバーシブル (かため)

ステラフィット ▶ P.23

レンタコムマットレス ▶ P.22
 リバーシブル (やわらかめ)

より動きやすい

特殊寝台・付属品

自動排泄処理装置

床ずれ防止用具・体位変換器

移動用リフト

認知症老人徘徊感知機器

車いす・車いす付属品

スロープ

歩行器・歩行補助つえ

手すり

生活支援用品

特殊寝台・付属品

自動排泄処理装置

床ずれ防止用具・体位変換器

移動用リフト

認知症老人徘徊感知機器

車いす・車いす付属品

スロープ

歩行器・歩行補助つえ

手すり

生活支援用品

特殊寝台付属品 [マットレス]

サービスコード 171004
介護予防 671004

①要介護2~5の方がレンタル対象です。



アルファプラ すくっとRe タイカ

- マット両サイドが硬いため、安定した起き上がり〜端座位〜立ち上がりの動作が可能。
- 高弾力で動きやすい三層構造を採用し、体圧の分散と動きやすさを両立。

●材質/表面:ポリエステル, 中身:ウレタンフォーム ※非課税

サイズ	品番	メーカー品番	商品コード	レンタル価格	お客様負担額 (1割)
91cm幅 レギュラー	RSKT-REA1R	TS-SKT-ReA1R	00563-000108	¥	¥
91cm幅 ショート	RSKT-REA1S	TS-SKT-ReA1S	00563-000109	¥	¥
83cm幅 レギュラー	RSKT-REA3R	TS-SKT-ReA3R	00563-000106	¥	¥
83cm幅 ショート	RSKT-REA3S	TS-SKT-ReA3S	00563-000107	¥	¥

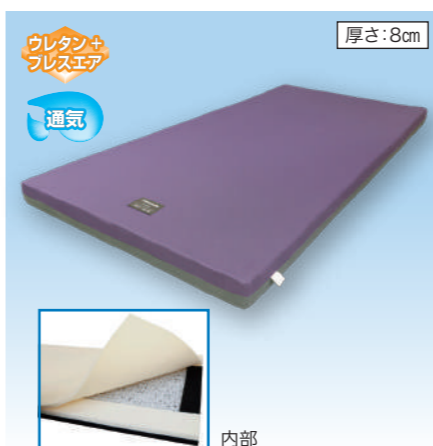

ステラフィット パナソニック

- 体圧分散性に優れたプレスエアーとウレタンのハイブリッド構造が快適な寝心地をサポート。
- ベッド上での起き上がりから立ち上がりまでの一連動作の支援を目的としているため、端座位だけでなく深座りした場合も座位姿勢を安定させる仕様。

●材質/側地:ポリエステル100%, クッション、詰物:1層目/2層目(端座位部) / 3層目:ウレタン75%、2層目(中央部):指定外繊維(プレスエアー)25% ※非課税

サイズ	品番	メーカー品番	商品コード	レンタル価格	お客様負担額 (1割)
91cm幅 レギュラー	RPN-S120001	PN-S120001	00980-000208	¥	¥
91cm幅 ショート	RPN-S120002	PN-S120002	00980-000209	¥	¥
83cm幅 レギュラー	RPN-S120003	PN-S120003	00980-000210	¥	¥
83cm幅 ショート	RPN-S120004	PN-S120004	00980-000211	¥	¥

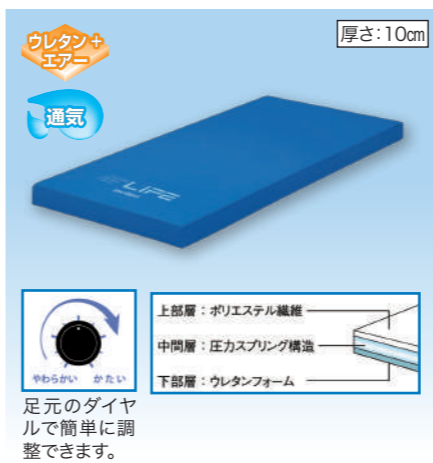

ライフ モルテン

- 硬い面・柔らかい面のどちらかを選ぶのではなく、身体状況に応じて1台で何通りもの硬さに調整が可能。
- 中間層の「ガススプリング構造」で身体を支えるため、長期間の使用にも安心。

●材質/カバー:ポリエステル、マット/上部層:ポリエステル繊維、中間層:ナイロンタフタ、下部層:ウレタンフォーム ※非課税

サイズ	品番	メーカー品番	商品コード	レンタル価格	お客様負担額 (1割)
91cm幅 レギュラー	RMLFV91DBL	MLFV91DBL	00054-000160	¥	¥
91cm幅 ショート	RMLFV91SDBL	MLFV91SDBL			
83cm幅 レギュラー	RMLFV83DBL	MLFV83DBL			
83cm幅 ショート	RMLFV83SDBL	MLFV83SDBL			

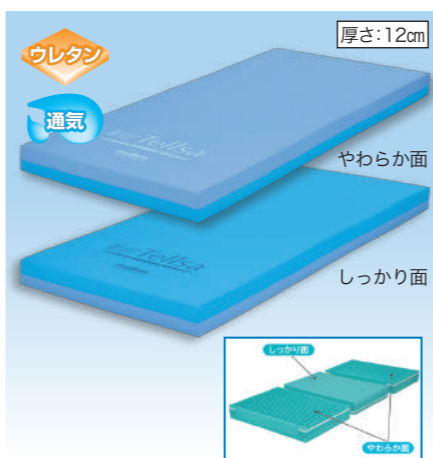

テルサ モルテン

- <くわらか面> <しっかり面>の異なる質感を選ぶことが可能。
- マットレス内部は3つのインナーマットで構成されているため、部分的に異なる質感を選んだり、へたりに交換することが可能。

●材質/ウレタンフォーム、ポリエステル繊維、カバー:ポリエステル ※非課税

サイズ	品番	メーカー品番	商品コード	レンタル価格	お客様負担額 (1割)
91cm幅 レギュラー	RMTLSV1291	MTLSV1291	00054-000209	¥	¥
91cm幅 ショート	RMTLSV1291S	MTLSV1291S	00054-000212	¥	¥
83cm幅 レギュラー	RMTLSV1283	MTLSV1283	00054-000208	¥	¥
83cm幅 ショート	RMTLSV1283S	MTLSV1283S	00054-000211	¥	¥

※お客様負担額の割合は、所得に応じて2割、3割に変更されます。詳しくは、当該市区町村窓口までお問い合わせください。
「※非課税」…非課税のベッドと一体となって購入または貸与される場合には非課税となります。 ※キャスターを取付ける場合、ベッド本体を含めて全て課税となります。

特殊寝台付属品 [マットレス]

サービスコード 171004
介護予防 671004

①要介護2~5の方がレンタル対象です。



レンタコムマットレス コンフォートプラス 日建リース工業

- 寝返りのしやすさと寝心地のよさを両立した、離床を支援し自然な生活を促すマットレス。
- 肌触りのよい高密度ウレタンが、高反発、体圧分散、そして高い通気性を実現。

●材質/ポリウレタンフォーム、カバー:ポリエステル100% ※非課税

サイズ	品番	メーカー品番	商品コード	レンタル価格	お客様負担額 (1割)
91cm幅 レギュラー	RMCP91R	RMCP91R	01225-000036	¥	¥
91cm幅 ミニ	RMCP91S	RMCP91S	01225-000037	¥	¥
83cm幅 レギュラー	RMCP83R	RMCP83R	01225-000038	¥	¥
83cm幅 ミニ	RMCP83S	RMCP83S	01225-000039	¥	¥



レンタコムマットレス シングル 日建リース工業

- 通気性が良く、動きやすいウレタンマットレス。
- 通気性が良い新素材「AIR RANDOM-15」を使っており、ムレずに快適。水洗いもできて、乾きやすく清潔。
- 厚さ6cmでも底付きしにくいので、超低床ベッドと組み合わせても安心。

●材質/ウレタンフォーム、カバー:ポリエステル100% ※非課税

サイズ	品番	メーカー品番	商品コード	レンタル価格	お客様負担額 (1割)
91cm幅 レギュラー	RMS91R	RMS91R	01225-000001	¥	¥
91cm幅 ミニ	RMS91S	RMS91S	01225-000003	¥	¥
83cm幅 レギュラー	RMS83R	RMS83R	01225-000004	¥	¥
83cm幅 ミニ	RMS83S	RMS83S	01225-000005	¥	¥

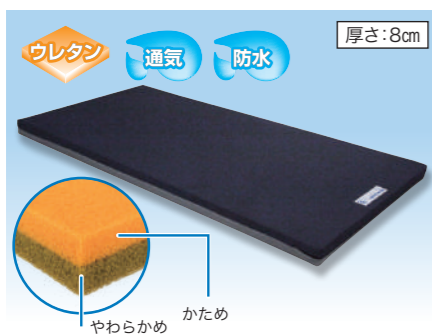

レンタコムマットレス リバーシブル 日建リース工業

- 適度に体圧を分散し、通気性が良いリバーシブルウレタンマットレス。
- 通気性が良い新素材「AIR RANDOM-15」を使っており、ムレずに快適。水洗いもできて、乾きやすく清潔。
- お好みに合わせて「かため」「やわらかめ」を選んでご使用ください。

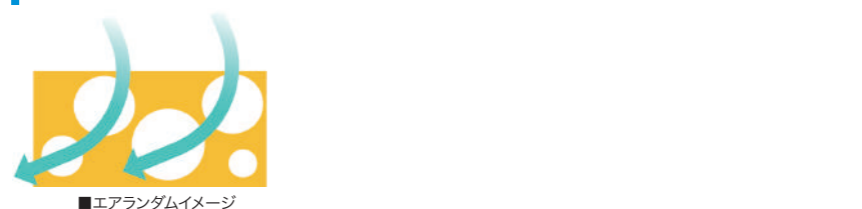

●材質/ウレタンフォーム、カバー:ポリエステル100% ※非課税

種類	サイズ	品番	メーカー品番	商品コード	レンタル価格	お客様負担額 (1割)
通気	91cm幅 レギュラー	RMR91R	RMR91R	01225-000002	¥	¥
	91cm幅 ミニ	RMR91S	RMR91S	01225-000006	¥	¥
	83cm幅 レギュラー	RMR83R	RMR83R	01225-000007	¥	¥
	83cm幅 ミニ	RMR83S	RMR83S	01225-000008	¥	¥
防水	91cm幅 レギュラー	RMRWP91R	RMRWP91R	01225-000046	¥	¥
	91cm幅 ミニ	RMRWP91S	RMRWP91S	01225-000047	¥	¥
	83cm幅 レギュラー	RMRWP83R	RMRWP83R	01225-000048	¥	¥
	83cm幅 ミニ	RMRWP83S	RMRWP83S	01225-000049	¥	¥

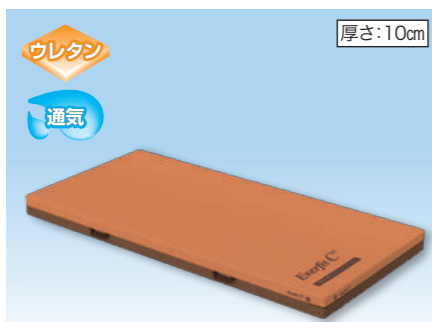

エバーフィットC3 (通気タイプ) 新規掲載 パラマウントベッド

- 体圧分散性と動きやすさを選べるリバーシブル構造。
- 端座位が安定しやすい「サイドエッジ」加工。

●材質/側地:ポリエステル クッション材:ポリエステル・ポリウレタン ※非課税

サイズ	品番	メーカー品番	商品コード	レンタル価格	お客様負担額 (1割)
91cm幅 レギュラー	RKE-611TQ	KE-611TQ	00170-001042	¥	¥
91cm幅 ミニ	RKE-612TQ	KE-612TQ	00170-001043	¥	¥
83cm幅 レギュラー	RKE-613TQ	KE-613TQ	00170-001044	¥	¥
83cm幅 ミニ	RKE-614TQ	KE-614TQ	00170-001045	¥	¥

特殊寝台・特殊寝台付属品

自動排泄処理装置

床ずれ防止用具・体位変換器

移動用リフト

認知症老人徘徊感知機器

車いす・車いす付属品

スロープ

歩行器・歩行補助つえ

手すり

生活支援用品

特殊寝台・特殊寝台付属品

自動排泄処理装置

床ずれ防止用具・体位変換器

移動用リフト

認知症老人徘徊感知機器

車いす・車いす付属品

スロープ

歩行器・歩行補助つえ

手すり

生活支援用品

床ずれ防止用具 [静止型マットレス]

サービスコード 171005

介護予防 671005

①要介護2~5の方がレンタル対象です。

床ずれ防止用具 [静止型マットレス]

サービスコード 171005

介護予防 671005

①要介護2~5の方がレンタル対象です。

床ずれ防止用具 選定のめやす

床ずれ発生前	床ずれ①	床ずれ②	床ずれ③	床ずれ④
床ずれができていませんが、骨突出部などができる可能性があります。早朝予防が大切です。	指で押しても白くならない紅班が特徴です。局所的に熱感がみられる場合もあります。	表皮はく離、水泡など皮膚損傷がみられます。真皮の一部にも皮膚損傷が始まっています。	全層にいたる深いクレーター状の皮膚損傷がみられます。深い全層にいたるまで皮膚損傷が広がり、筋肉、骨にも及んでいます。	組織の破壊がみられます。深い全層にいたるまで皮膚損傷が広がり、筋肉、骨にも及んでいます。
<p>静止型</p> <p>体位変換機能</p> <p>体位変換機能</p>				
<p>レンタルマットレスβ</p> <p>レンタルマットレスプレミアム</p> <p>レンタルマットレスプレミアムMD</p> <p>アルファプラL</p> <p>キュオラ</p> <p>ルミナフィット</p> <p>エパープラウド</p> <p>アルファプラF</p> <p>フィール</p> <p>ステージア</p> <p>オスカー</p> <p>アルファプラビオ</p> <p>ネクサスR</p> <p>ビッグセルインフィニティ</p> <p>ラグーナ</p>				

レンタルマットレス プレミアムβ 新規掲載

- 床ずれ予防、動きやすさ、床ずれ軽度者向けのマットレス。
- 湿度・空気は通すが、水は通さない、新開発の透湿防水カバーを採用。
- ベッドから離れにくい生活になっている方におすすめ。
- 失禁が多い方、身体がムシやすい方におすすめ。

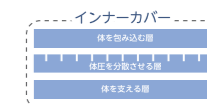

●材質/中身:ウレタンフォーム(3層構造)、カバー:アウター(ポリエステル100%、防水加工、特定用途抗菌加工)、インナー(ポリエステル100%2層構造)

サイズ	品番	メーカー品番	商品コード	レンタル価格	お客様負担額 (1割)
91cm幅 レギュラー	RMPB91R	RMPB91R	01225-000042	¥	¥
91cm幅 ミニ	RMPB91S	RMPB91S	01225-000044	¥	¥
83cm幅 レギュラー	RMPB83R	RMPB83R	01225-000043	¥	¥
83cm幅 ミニ	RMPB83S	RMPB83S	01225-000045	¥	¥

レンタルマットレス プレミアム

- 静止型でありながら、エアマットレスに匹敵する体圧分散力を実現。
- 湿度・空気を通す新開発の超撥水カバーを採用。
- インナーカバーを使用することでウレタンが滑り、腹圧や背圧を軽減。
- リバーシブル仕様。お好みのかたさ、体圧分散性を考慮してお選びください。

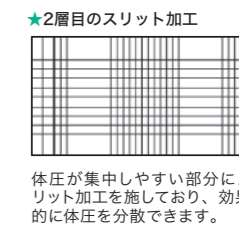

●材質/中身:ウレタンフォーム(4層構造)、カバー:アウター(ポリエステル100%、超撥水加工、特定用途抗菌加工)、インナー(ポリエステル100%2層構造)

サイズ	品番	メーカー品番	商品コード	レンタル価格	お客様負担額 (1割)
91cm幅 レギュラー	RMP91R	RMP91R	01225-000033	¥	¥
83cm幅 レギュラー	RMP83R	RMP83R	01225-000034	¥	¥

レンタルマットレス プレミアムMD

- 防水タイプの安心感と、通気性の快適さ、2つを兼ね備えた静止型マットレスの最高峰。
- 湿度・空気は通すが、水は通さない新開発の透湿防水カバーを採用。
- 中層にスリット加工を施し、体圧分散力と端座位の取りやすさを両立。
- インナーカバーを使用することでウレタンが滑り、腹圧や背圧を軽減。

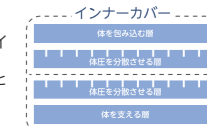

●材質/中身:ウレタンフォーム(4層構造)、カバー:アウター(ポリエステル100%、防水加工、特定用途抗菌加工)、インナー(ポリエステル100%2層構造)

サイズ	品番	メーカー品番	商品コード	レンタル価格	お客様負担額 (1割)
91cm幅 レギュラー	RMPMD91R	RMPMD91R	01225-000040	¥	¥
83cm幅 レギュラー	RMPMD83R	RMPMD83R	01225-000041	¥	¥

特集 レンタコムマットレスプレミアムシリーズ~自立支援と床ずれ予防の両立~

レンタルマットレス プレミアムシリーズの特徴とは?

- 寝心地のよさ**
もちもちとした感触で、思わず触わりたくなる柔らかさ。ぐっすり快適な睡眠生活をお約束します。
- 寝返りのしやすさ**
床ずれ防止マットレスは、沈み込みすぎて動きにくい。点では沈み込むが、面ではしっかり反発力のある素材で身体をしっかり支えます。
- 腹圧・背中へのせん断の軽減**
背上げのずれを軽減するために、特殊加工のインナーカバーを開発。滑りやすい生地を組み合わせることで、ギャッチアップ時の腹圧と、背中から腰のズレを軽減します。

商品名	性能					使用画像	判定基準
	体圧分散	腰圧・背中へのせん断軽減	ごまごま動作	寝返りのしやすさ	端座位		
コンフォートプラス [特殊寝台付属品]	○	○	○	○	○		標準ステージ
プレミアムβ [床ずれ防止用具]	○	○	○	○	○		I
プレミアム [床ずれ防止用具] リバーシブルタイプ	ハードタイプ						II
	ソフトタイプ						
プレミアムMD [床ずれ防止用具]	○	○	○	○	○		II

*判定基準は目安です。ご利用者様の状態や、使用目的に適したマットレスを選定してください。

※お客様負担額の割合は、所得に応じて2割、3割に変更されます。詳しくは、当該市区町村窓口までお問い合わせください。
「※非課税」…非課税のベッドと一体となって購入または貸与される場合には非課税となります。 ※キャスターを取付けた場合、ベッド本体を含めて全て課税となります。

特殊寝台付属品

自動排泄処理装置

体位変換器

移動用リフト

認知症老人徘徊感知機器

車いす付用品

スロープ

歩行補助つえ

手すり

生活支援用品

特殊寝台付属品

自動排泄処理装置

体位変換器

移動用リフト

認知症老人徘徊感知機器

車いす付用品

スロープ

歩行補助つえ

手すり

生活支援用品

床ずれ防止用具 [静止型マットレス]

サービスコード 171005
介護予防 671005

①要介護2~5の方がレンタル対象です。

床ずれ防止用具 [エアーマットレス]

サービスコード 171005
介護予防 671005

①要介護2~5の方がレンタル対象です。

アルファプラム

タイカ

- 体圧分散と動きやすさの絶妙なバランスを実現した軽度リスク向け静止型床ずれ防止マットレス。
- 身体を沈み込ませて体圧分散する一方で、高弾性素材が寝返り、起き上がり、ベッドからの立ち上がりをサポート。

●材質/中身:シリコングル・ポリウレタンフォーム カバー:ポリエステル ※非課税

サイズ	品番	メーカー品番	商品コード	レンタル価格	お客様負担額 (1割)
91cm幅 レギュラー	RMB-LA1R	MB-LA1R	00563-000093	¥	¥
91cm幅 ショート	RMB-LA1S	MB-LA1S	00563-000094	¥	¥
83cm幅 レギュラー	RMB-LA3R	MB-LA3R	00563-000091	¥	¥
83cm幅 ショート	RMB-LA3S	MB-LA3S	00563-000092	¥	¥

キュオラ

ケーブ

- 通気性、動きやすさ、体圧分散性の3つを兼ね備えたマットレス。
- 高弾性ウレタンフォームとプレスエアがムレを改善、寝返り起き上がりをサポート。
- 踵や骨突出部位はピンポイントで沈み込ませ、大きな部位は接触面積を増やすことで体圧分散するディンプル形状。

●材質/1層目:超通気高弾性ウレタンフォーム(特殊ディンプル加工+スリット複合形状)、2層目:プレスエア(制菌)、3層目:超通気高弾性ウレタンフォーム、インナーカバー:ポリエステルドライメッシュ ※非課税

サイズ	品番	メーカー品番	商品コード	レンタル価格	お客様負担額 (1割)
91cm幅 レギュラー	RRC-591	CR-591	00206-000077	¥	¥
91cm幅 ショート	RRC-593	CR-593			
83cm幅 レギュラー	RRC-590	CR-590			
83cm幅 ショート	RRC-592	CR-592			

ルミナフィット

パナソニック

- 密度の異なるウレタンと高反発のプレスエアを組み合わせた4層構造による高い体圧分散効果。
- 身体の部位別にウレタン密度を変えることで臀部の沈み込みを抑えバランスの取れた寝姿勢を保持。
- 両端は硬めのウレタンを使用、端座位が安定。

●材質/1層目:2層目:3層目(端部)・4層目:ウレタン、3層目(中央部):プレスエア、カバー:ポリエステル100% ※非課税

サイズ	品番	メーカー品番	商品コード	レンタル価格	お客様負担額 (1割)
91cm幅 レギュラー	RPN-S120011	PN-S120011	00980-000254	¥	¥
91cm幅 ショート	RPN-S120012	PN-S120012	00980-000255	¥	¥
83cm幅 レギュラー	RPN-S120013	PN-S120013	00980-000256	¥	¥
83cm幅 ショート	RPN-S120014	PN-S120014	00980-000257	¥	¥

エバープラウド

パラマウントベッド

- 弾力性の異なるウレタンフォームを5層に組み合わせ、優れた体圧分散性を実現した静止型マットレス。
- エクストラソフト面(やわらかめ):エアーマットレスと同等の体圧分散性を発揮。
- ソフト面(かため):反発性を高め、体圧分散性と動きやすさを両立。

●材質/側地(エクストラソフト面):ポリエステル50%、アクリル30%、ポリウレタン20%、側地(ソフト面):ポリエステル70%、ポリウレタン30%、内カバー:ポリエステル100%、クッション材:ポリウレタン、ポリエステル ※非課税

サイズ	品番	メーカー品番	商品コード	レンタル価格	お客様負担額 (1割)
91cm幅 レギュラー	RKE-621UQ	KE-621UQ	00170-000966	¥	¥
91cm幅 ミニ	RKE-622UQ	KE-622UQ	00170-000967	¥	¥
83cm幅 レギュラー	RKE-623UQ	KE-623UQ	00170-000968	¥	¥
83cm幅 ミニ	RKE-624UQ	KE-624UQ	00170-000969	¥	¥

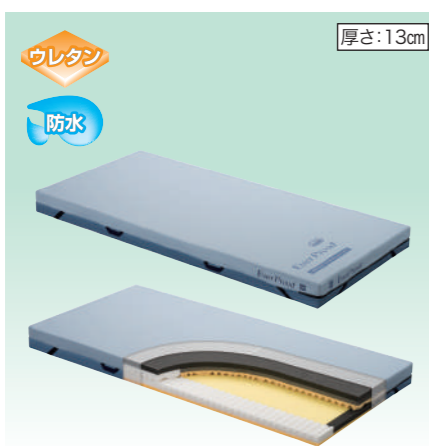
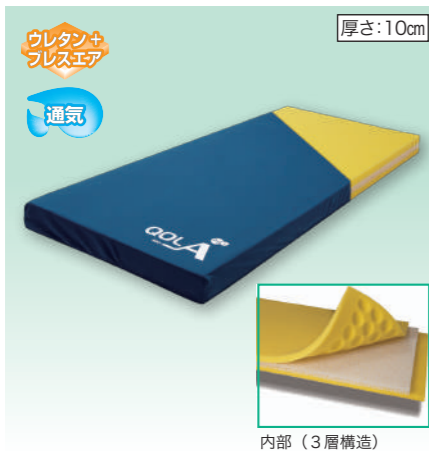
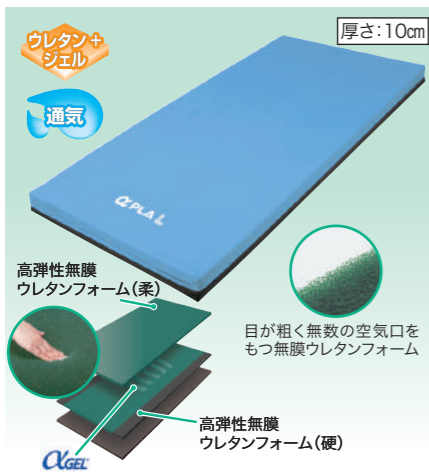

アルファプラム

タイカ

- 体重の軽い方の体圧分散効果に優れ、また起居動作支援もできるマットレス。
- 無膜ウレタンフォームが熱を素早く放散し、暑さを軽減(従来のウレタンマットレスより熱の放散性能30%アップ)。

●材質/中身:シリコングル・ポリウレタンフォーム カバー:表地:ポリエステル、裏地:ポリウレタン ※非課税

サイズ	品番	メーカー品番	商品コード	レンタル価格	お客様負担額 (1割)
91cm幅 レギュラー	RMB-FW1R	MB-FW1R	00563-000059	¥	¥
91cm幅 ショート	RMB-FW1S	MB-FW1S	00563-000058	¥	¥
83cm幅 レギュラー	RMB-FW3R	MB-FW3R	00563-000056	¥	¥
83cm幅 ショート	RMB-FW3S	MB-FW3S	00563-000055	¥	¥

フィール

モルテン

- ご利用者の体型に合わせて最適な圧に自動調整する高機能静止型マットレス。
- 上部に平らで柔らかい繊維層、中間部に圧をコントロールするエアセル層、下部に底着き防止のためのウレタンフォーム層を配置。
- 長期間使用してもへたりが発生せず、腰痛やリウマチなど痛みのある方にもおすすめ。

●材質/マット:ポリエステル・ウレタンフィルム・高耐久ウレタンフォーム、カバー:ウレタン合皮(防水仕様) 制菌加工 ※非課税

サイズ	品番	メーカー品番	商品コード	レンタル価格	お客様負担額 (1割)
91cm幅 レギュラー	RMFEL91	MFEL91	00054-000159	¥	¥
91cm幅 ショート	RMFEL91S	MFEL91S			
83cm幅 レギュラー	RMFEL83	MFEL83			
83cm幅 ショート	RMFEL83S	RMFEL83S			

エアマスター ネクサスR

ケーブ

- 予防的から重度の方まで幅広く、しかもワンタッチで使用できるかんたんボタンを搭載。
- かんたんモードでは、エアマット利用者の半数以上を占める40~60kgの方に対応。
- 背上げ角度に応じてマットレス内圧と動きを最適な状態で調整する、自動ヘッドアップモードを搭載。

●ポンプ質量/3.5kg ●材質/エアセル:ポリウレタンフィルム表面シボ加工(抗菌)、ベースマット:プレスエア(制菌)、ヘッドアップセンサ:ABS樹脂、ベースシート:ナイロンオックス・ポリエステルメッシュ(滑り止め布付) ※非課税

サイズ	品番	メーカー品番	商品コード	レンタル価格	お客様負担額 (1割)
90cm幅 レギュラー	RRC-663	CR-663	00206-000083	¥	¥
90cm幅 ショート	RRC-667	CR-667	00206-000085	¥	¥
84cm幅 レギュラー	RRC-660	CR-660	00206-000082	¥	¥
84cm幅 ショート	RRC-665	CR-665	00206-000084	¥	¥

ステージア

モルテン

- 寝心地の良さを持続させながら圧切替(凹凸、除圧)の動きをし、身体の50%をエアセルで支え、残り50%で除圧。
- ずれを吸収するマイクロエアセルとマットレス裏面の屈曲スリットにより、ベッド背上げ時の背中にかかる苦しさを緩和。
- 両端は硬めのウレタンフォームを使用。端座位が安定。

●材質/マイクロエアセル:ウレタンフィルム、フィッティング層:高耐久ウレタンフォーム、カバー:伸縮性ウレタン合皮 ※非課税

サイズ	品番	メーカー品番	商品コード	レンタル価格	お客様負担額 (1割)
91cm幅 レギュラー	RMSTA91	MSTA91	00054-000115	¥	¥
91cm幅 ショート	RMSTA91S	MSTA91S			

※お客様負担額の割合は、所得に応じて2割、3割に変更されます。詳しくは、当該市区町村窓口までお問い合わせください。
「※非課税」…非課税のベッドと一体となって購入または貸与される場合には非課税となります。 ※キャスターを取付ける場合、ベッド本体を含めて全て課税となります。

特殊寝台付属品
自動排泄処理装置
体位変換器
移動用リフト
認知症老人徘徊感知機器
車いす付属品
スロープ
歩行補助つえ
手すり
生活支援用品

特殊寝台付属品
自動排泄処理装置
体位変換器
移動用リフト
認知症老人徘徊感知機器
車いす付属品
スロープ
歩行補助つえ
手すり
生活支援用品

床ずれ防止用具 [エアーマットレス]

サービスコード 171005
介護予防 671005

①要介護2〜5の方がレンタル対象です。



【ポンプ質量】4kg
【材質】エアセル・ポリウレタンフィルム表面シボ加工(抗菌)、ベスマット:プレスエア(制菌)、ベッドアップセンサー:ABS樹脂、ベアシート/側面:ナイロンオックス、下面:ポリエステルメッシュすべり止め布付き(抗菌)、カバー:ポリウレタンフィルム表面シボ加工(抗菌)、中身:ポリエステル100%、コントロールABS樹脂

エアマスター ビッグセルインフィニティ ケープ

- 膨張収縮の動きを保ちながら腰やおしりの過度な沈み込みを抑制し、下肢拘縮の方の寝姿勢保持と体圧分散をサポート。
- マットレス内蔵センサーがヘッドアップ角度を検知して圧切替を静止し、最適な内圧に自動調整。
- プラス専用パッドはエアセルとベスマットの間にセットし、冷えを防止。

サイズ	品番	メーカー品番	商品コード	レンタル価格	お客様負担額(1割)
90cm幅 レギュラー	RCR-555	CR-555	00206-000074	¥	¥
90cm幅 ショート	RCR-557	CR-557			
84cm幅 レギュラー	RCR-550	CR-550			
84cm幅 ショート	RCR-553	CR-553			

サイズ	品番	メーカー品番	商品コード	レンタル価格	お客様負担額(1割)
91cm幅 レギュラー	CR-565	CR-565	00206-000076	¥	¥
91cm幅 ショート	CR-567	CR-567			
84cm幅 レギュラー	CR-561	CR-561			
84cm幅 ショート	CR-563	CR-563			

品名	品番	メーカー品番	商品コード	レンタル価格	お客様負担額(1割)
プラス専用パッド	RCR-549	CR-549	—	¥	¥



【材質/マット:ウレタンフィルム、フィッティング層・底着き防止層:高耐久ウレタンフォーム、カバー:伸縮性ウレタン合皮(防水仕様)※抗菌加工

オスカー (ハイブリッドタイプ) モルテン

- 体圧分散性能と除圧性能が向上した高性能エアーマットレス。
- 安定重視もしくは除圧重視の2種類の圧切替モード(凹凸、除圧)。
- 背上げ/リハビリモードにすると背抜き・圧抜き動作を行い、背中にかかる苦しさを緩和。
- ひざを曲げながらひざ部〜大腿部をやさしく傾げる下肢用セルと、腰部〜肩部をやさしく傾げる上体用セルによるやさしい体位変換。

サイズ	品番	メーカー品番	商品コード	レンタル価格	お客様負担額(1割)
91cm幅 レギュラー	RMOSC91	MOSC91	00054-000137	¥	¥
91cm幅 ショート	RMOSC91S	MOSC91S			
83cm幅 レギュラー	RMOSC83	MOSC83			
83cm幅 ショート	RMOSC83S	MOSC83S			



アルファプラ ビオ タイカ

- エアセルとウレタンフォームの2層構造のマットレス。
- ご利用者様の体重を自動で計算し、底付きしない低圧をキープ。
- 低圧をキープすることで、エアーマットレス独特の浮遊感や外力を解消。

サイズ	品番	メーカー品番	商品コード	レンタル価格	お客様負担額(1割)
91cm幅 レギュラー	RMB-BF1R-HG	MB-BF1R-HG	00563-000085	¥	¥
91cm幅 ショート	RMB-BF1S-HG	MB-BF1S-HG	00563-000086	¥	¥
83cm幅 レギュラー	RMB-BF3R-HG	MB-BF3R-HG	00563-000083	¥	¥
83cm幅 ショート	RMB-BF3S-HG	MB-BF3S-HG	00563-000084	¥	¥

体位変換器

サービスコード 171006
介護予防 671006

①要介護2〜5の方がレンタル対象です。

スモールチェンジ ラグーナ ケープ

- 小さな体位交換を15分間隔で行なう自動体位交換機能を搭載。
- 床ずれを防止するのに最適な小さな体位交換を一定間隔で行なうことで、ご利用者様の睡眠を妨げず、同時に介護者の労力も大幅に軽減。



●ポンプ質量/3.4kg ●材質/表面:ポリウレタンフィルムラミネート加工布 内部:エアセル/ポリウレタンフィルム表面シボ加工(抗菌) ラグーナ

サイズ	品番	メーカー品番	商品コード	レンタル価格	お客様負担額(1割)
90cm幅 レギュラー	RCR-703	CR-703	00206-000103	¥	¥
90cm幅 ショート	RCR-707	CR-707	00206-000105	¥	¥
84cm幅 レギュラー	RCR-700	CR-700	00206-000102	¥	¥
84cm幅 ショート	RCR-705	CR-705	00206-000104	¥	¥

ラグーナ プラス

サイズ	品番	メーカー品番	商品コード	レンタル価格	お客様負担額(1割)
90cm幅 レギュラー	CR-723	CR-723	00206-000108	¥	¥
90cm幅 ショート	CR-727	CR-727	00206-000110	¥	¥
84cm幅 レギュラー	CR-721	CR-721	00206-000107	¥	¥
84cm幅 ショート	CR-725	CR-725	00206-000109	¥	¥

ウェルビーHC タイカ

- 体圧分散性能がアップしたポジショニングクッション。
- 特殊加工のウレタンチップを中材に使うことで、身体を柔軟に支える仕様。
- ハンディポケットを搭載し、体位交換も負担なく可能。

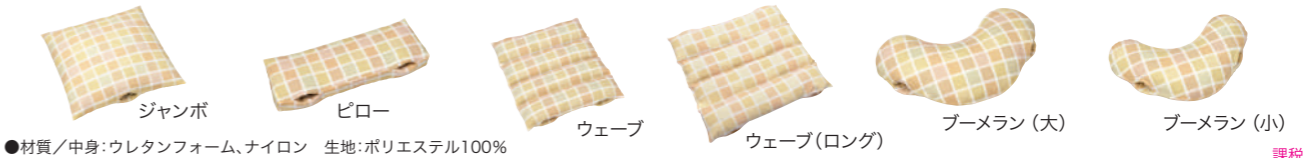

●材質/中身:ウレタンフォーム、ナイロン 生地:ポリエステル100%

種類	品番	メーカー品番	商品コード	幅	長さ	質量	レンタル価格	お客様負担額(1割)
ジャンボ	RPC-HC-J1	PC-HC-J1	00563-000073	73cm	73cm	2.4kg	¥	¥
ピロー	RPC-HC-P1	PC-HC-P1	00563-000080	30cm	80cm	0.8kg	¥	¥
ウェーブ	RPC-HC-W1	PC-HC-W1	00563-000076	75cm	65cm	1.1kg	¥	¥
ウェーブ(ロング)	RPC-HC-W2	PC-HC-W2	00563-000081	75cm	80cm	1.5kg	¥	¥
プーマラン(大)	RPC-HC-B1	PC-HC-B1	00563-000074	50cm	90cm	1.3kg	¥	¥
プーマラン(小)	RPC-HC-B2	PC-HC-B2	00563-000075	44cm	74cm	0.8kg	¥	¥

セロリ モルテン

持ち手を引っ張るだけの動作で、力を必要とせず簡単な体位変換が可能。心地よい触感でムシにくい、特殊なクッションビーズ素材を使用。

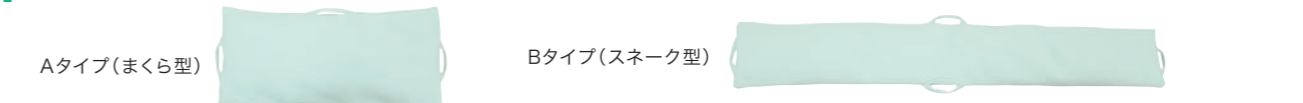

●材質/クッションビーズ:オレフィン系エラストマー アウターカバー:綿+ポリエステル インナーカバー:ポリエステル

種類	品番	メーカー品番	商品コード	幅	長さ	質量	厚さ	レンタル価格	お客様負担額(1割)
Aタイプ(まくら型)	RMTYA	MTYA	00054-000112	32cm	68cm	2.4kg	10cm	¥	¥
Bタイプ(スネーク型)	RMTYB	MTYB	00054-000113	23cm	141cm	3.1kg	8cm	¥	¥

スマイルシート タイカ

体位変換や移動をスムーズにする介助サポートスライディングシート。Lサイズはほぼ全身をカバーできるので、より多くの場面での使用が可能。

種類	品番	メーカー品番	商品コード	幅	長さ	質量	レンタル価格	お客様負担額(1割)
Mサイズ	RCS-SM-M	CS-SM-M	00563-000051	145cm	100cm	0.1kg	¥	¥
Lサイズ	RCS-SM-L	CS-SM-L	00563-000052	145cm	200cm	0.2kg	¥	¥

※お客様負担額の割合は、所得に応じて2割、3割に変更されます。詳しくは、当該市区町村窓口までお問い合わせください。 「※非課税」…非課税のベッドと一体となって購入または貸与される場合には非課税となります。 ※キャスターを取付ける場合、ベッド本体を含めて全て課税となります。

特殊寝台付属品
自動排泄処理装置
体位変換器具
移動用リフト
認知症老人徘徊感知機器
車いす付属品
スロープ
歩行補助つえ
手すり
生活支援用品

特殊寝台付属品
自動排泄処理装置
体位変換器具
移動用リフト
認知症老人徘徊感知機器
車いす付属品
スロープ
歩行補助つえ
手すり
生活支援用品

体位変換器

サービスコード 171005

介護予防 671005

①要介護2~5の方がレンタル対象です。

特集~体位変換器の使い方

●ウェルピーHCの使い方



持ち手をにぎり、利用者の身体を支えます。



にぎった持ち手を引き寄せるようにして利用者の上半身の向きを変えます。広い面積で支えられているので、利用者がリラックスした状態で安定して体位変換が出来ます。



手を差し込みやすいので、広い面積で支えながら体位変換が可能です。

製品:ジャンボ
状態:上体に拘縮や円背がある方



製品:ピロー + プーメラン
状態:腹臥位



製品:ウェーブ + プーメラン
状態:背上げ



製品:ウェーブ + ピロー
状態:膝関節に拘縮がある方



●セロリの使い方



体位変換例



体位保持例



●スマイルシートの使い方

①敷き込み方

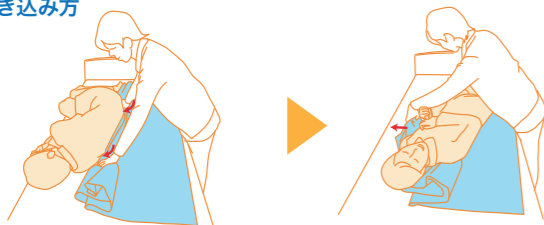

スマイルシートを二つ折りにして利用者様とマットレスの間に敷き込みます。

②はずし方

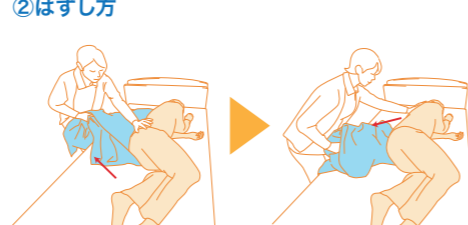

ご利用者様を支えながら、腰や太ももの隙間から交互に引っ張って抜き取ります。

上方移動

両手を骨盤にあてがい上方に押します。

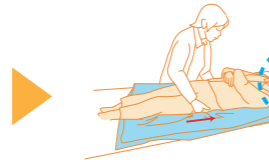
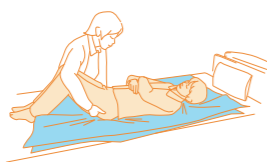

頭部に注意しましょう。

上方のシート間を滑らせて上方へ移動します。

移動用リフト [段差解消機]

サービスコード 171012

介護予防 671012

①要介護2~5の方がレンタル対象です。

移乗サポートロボット Hug L1 新規掲載 FUJI

スリングシートを使わずに、移乗動作や立位保持姿勢をサポート。ボタン2つで電動昇降するため、ご本人や介助者の負担を軽減。設置工事が不要なため、提案から導入が迅速。

- 幅:88cm ●奥行:55cm ●高さ:85~120cm
 - 耐荷重:100kg ●質量:30kg
 - 最大動作回数/約100回(参考値)
 - 充電時間/約8時間(参考値)
- 1回の充電で動作する回数、充電時間は使用環境によって異なります



品番	メーカー品番	商品コード
RLI-01	L1-01(S)	01666-00002

レンタル価格 ¥

独立宣言 ローザ コムラ製作所

座面をわずか1.5cmまで低くすることができるので、床からの乗り降りがらくらく。

- 幅:55cm
- 奥行:81cm
- 高さ:97.5cm
- 底面高さ:1.5~61cm
- 耐荷重:80kg
- 質量:42kg



品番	メーカー品番	商品コード
RDSRS-C	DSRS-C	00088-00022

レンタル価格 ¥

アルコール6000型 星光医療器製作所

玄関のあがりかまの昇降に使用。いすに座ったまま42cm昇降、左右360度回転。ひじ置きははね上げ式なので移乗に最適。この商品につきましては、事前に担当者にお問い合わせ下さい。

- サイズ:56×69.8cm ●座面サイズ:40×40cm ●座面高さ:44~86cm ●耐荷重:100kg
- 質量:33kg

品番	メーカー品番	商品コード
AR6000#	100574	00125-000056

レンタル価格 ¥



リーチ モルテン

スロープが置けない狭いスペースにも設置可能なコンパクトサイズの段差解消機。電源不要。

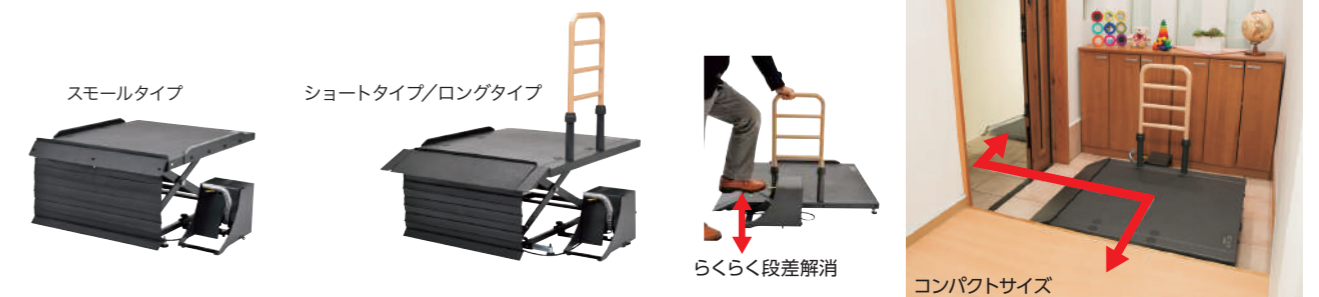

種類	品番	メーカー品番	商品コード	幅	奥行	高さ	耐荷重	質量	テーブルサイズ	レンタル価格	お客様負担額 (1割)
ロングタイプ	MREALTL	MREALTL	00054-000171	100・107・114cm	125cm	8~40cm	150kg	65kg	125x76・83・90cm	¥	¥
ショートタイプ	MREALT	MREALT	00054-000170	110cm	62kg			110x76・83・90cm	¥	¥	
スモールタイプ	MREALTS	MREALTS	00054-000213	100cm	96.5cm			53kg	96.5x76cm	¥	¥

※お客様負担額の割合は、所得に応じて2割、3割に変更されます。詳しくは、当該市区町村窓口までお問合せください。

特殊寝台付属品

自動排泄処理装置

床ずれ防止用具・体位変換器

移動用リフト

認知症老人徘徊感知機器

車いす・車いす付属品

スロープ

歩行器・歩行補助つえ

手すり

生活支援用品

特殊寝台付属品

自動排泄処理装置

床ずれ防止用具・体位変換器

移動用リフト

認知症老人徘徊感知機器

車いす・車いす付属品

スロープ

歩行器・歩行補助つえ

手すり

生活支援用品

移動用リフト [段差解消機]

サービスコード 171012

介護予防 671012

①要介護2~5の方がレンタル対象です。

移動用リフト [移動用リフト] [リフト用スリングシート]

サービスコード 171012

介護予防 671012

①要介護2~5の方がレンタル対象です。

テクノリフター

新光産業

車いすのままでの外出をサポートする据置型の階段昇降機。設置の際、アンカーボルトを打ち込んで固定します。挟み込み防止の4面ジャバラ、誤動作防止のキースイッチ、停電時緊急降下装置が標準装備。上昇時にはスロープが自動的に跳ね上がり、テーブルからの転落を防止。設置場所に合わせて選定してください。またこの商品につきましては、事前に担当者にお問合せください。

品番	乗込方式	最大高さ	最小高さ	最大積載量	本体重量	スロープ	屋内ブリッジ	テーブル寸法	電源
TDK045SS#	直進乗込み	47cm	5.5cm	180kg	90kg	29cm	幅72~82.4x奥行30cm	幅93x奥行100cm	100V・90W
TDK065SS#	直進乗込み/し字乗込み	67cm	5.5cm	180kg	115kg	32cm	幅72~82.4x奥行30cm	幅110x奥行120cm	
TDK085SS#		85cm	6cm	180kg	87kg	34.5cm	幅72~110x奥行31.5cm	幅115x奥行120cm	
TDK100SS#		106.5cm	6.5cm	180kg	155kg	32.1cm	幅72~82.4x奥行30cm	幅115x奥行120cm	

テクノリフター-045SS

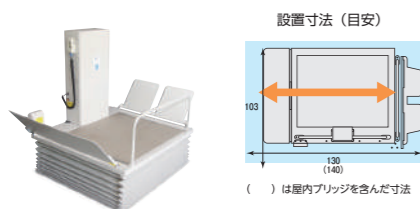

テクノリフター-065SS

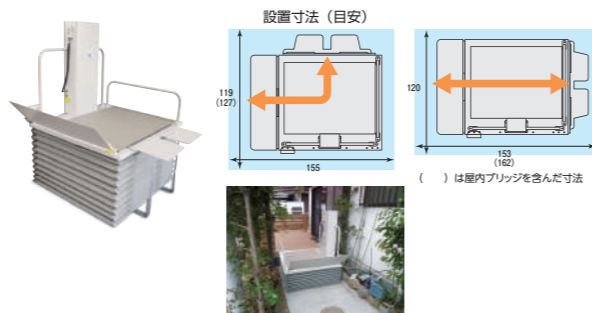

テクノリフター-085SS

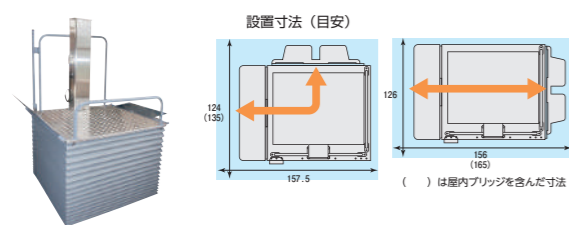

テクノリフター-100SS

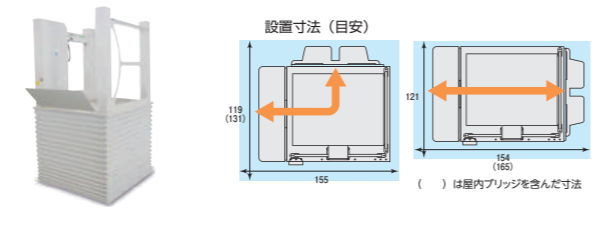

品名	品番	メーカー品番	商品コード	レンタル価格	お客様負担額 (1割)
テクノリフター-045SS	TDK045SS#	TDK045SS	00447-000012	¥	¥
テクノリフター-065SS	TDK065SS#	TDK065SS	00447-000013	¥	¥
テクノリフター-085SS	TDK085SS#	TDK085SS	00447-000019	¥	¥
テクノリフター-100SS	TDK100SS#	TDK100SS	00447-000014	¥	¥

いaura UD-320

いaura

車いすのままでの移動をサポート。使用環境にあわせて直進乗込み式/L字乗込み式をお選びください。

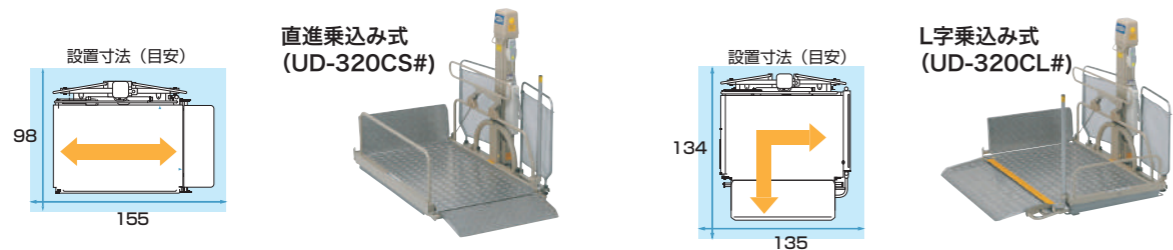

品番	メーカー品番	商品コード	乗込方式	最大高さ	最小高さ	最大積載量	本体重量	スロープ	屋内ブリッジ	テーブル寸法	電源	レンタル価格	お客様負担額 (1割)
UD-320CS#	UD-320C・S	00084-000093	直進乗込み	65cm	5.5cm	150kg	75kg	27.5cm	幅68.5x奥行27.5cm	幅68x奥行114cm	100V・130W	¥	¥
UD-320CL#	UD-320C・L	00084-000094	L字乗込み	65cm	5.5cm	150kg	79kg	35cm	幅68.5x奥行27.5cm	幅73.5x奥行114cm	100V・130W	¥	¥



つるべF1セット(風呂用)

モリトー

浴室で使用し、快適な入浴を実現。取付工事不要。簡単な操作で軽く押すだけで楽に移動が可能。この商品につきましては、事前に担当者にお問合せください。

- 耐荷重：100kg ●質量：19.8kg ●支柱高さ：185~240cm
- アーム長さ：70・85・95cm ●アームストローク：95.5・116・130cm

品名	品番	メーカー品番	商品コード
つるべF1セット	ツルベ-F1#	-	00229-000002

レンタル価格 ¥



つるべF2Rセット(風呂用)

モリトー

脱衣所から浴室への移動と入浴が可能。2関節タイプで狭い場所でも快適に移動が可能。トイレでの使用にもおすすめ。この商品につきましては、事前に担当者にお問合せください。

- 耐荷重：100kg ●質量：29kg ●支柱高さ：185~240cm
- アーム長さ：70・85・95cm ●アームストローク：95.5・116・130cm

品名	品番	メーカー品番	商品コード
つるべF2Rセット	ツルベ-F2R#	-	00229-000016

レンタル価格 ¥



つるべY6セット

モリトー

床に寝ている状態からの吊り下げが可能。フレームの高さが115cmとコンパクトなため視界がすっきり。6輪の自在キャスターで、狭い部屋でも取り回しが簡単。Y6Wセットはリフト用デジタル体重計付き。表示部5.5インチディスプレイ。体重計寸法12x7x16cm。電源アルカリ単4乾電池6本使用。この商品につきましては、事前に担当者にお問い合わせ下さい。

- 幅：60~99cm ●奥行：108cm ●高さ：115cm ●耐荷重：120kg ●質量：42kg
- 幅(内寸)：52~91cm ●脚高さ：6.8cm ●全高：196cm
- 吊り上げ高さ：32~170cm

品名	品番	メーカー品番	商品コード
つるべY6セット	ツルベ-Y6#	-	00229-000044
つるべY6Wセット(体重計付き)	ツルベ-Y6W#	-	00229-000045

レンタル価格 ¥

つるべBセット(ベッド用)

モリトー

ベッドに固定するだけの省スペース設置タイプ。支柱を軸に360度回転。広い範囲でベッドからの移乗が可能。BWセットはリフト用デジタル体重計付き。表示部5.5インチディスプレイ。体重計寸法12x7x16cm。電源アルカリ単4乾電池6本使用。この商品につきましては、事前に担当者にお問合せください。

- 幅：156~176cm ●奥行：180~215cm ●耐荷重：100kg ●質量：42.3kg
- 全高：205cm ●支柱高さ：155cm ●アーム長さ：85cm
- アームストローク：116cm

品名	品番	メーカー品番	商品コード
つるべBセット	ツルベ-B#	-	00229-000005
つるべBWセット(体重計付き)	ツルベ-BW#	-	00229-000006

レンタル価格 ¥



※お客様負担額の割合は、所得に応じて2割、3割に変更されます。詳しくは、当該市区町村窓口までお問合せください。

特殊寝台付属品

自動排泄処理装置

床ずれ防止用具・体位変換器

移動用リフト

認知症老人徘徊感知機器

車いす付属品

スロープ

歩行器・歩行補助つえ

手すり

生活支援用品

特殊寝台付属品

自動排泄処理装置

床ずれ防止用具・体位変換器

移動用リフト

認知症老人徘徊感知機器

車いす付属品

スロープ

歩行器・歩行補助つえ

手すり

生活支援用品

移動用リフト

[移動用リフト]
[リフト用スリングシート]

サービスコード 171012

介護予防 671012

①要介護2~5の方がレンタル対象です。

認知症老人徘徊感知機器

サービスコード 171011

介護予防 671011

①要介護2~5の方がレンタル対象です。

特殊寝台・
特殊寝台付属品

自動排泄処理装置

床ずれ防止用具・
体位変換器

移動用リフト

認知症老人
徘徊感知機器

車いす・
車いす付属品

スロープ

歩行器・
歩行補助つえ

手すり

生活支援用品

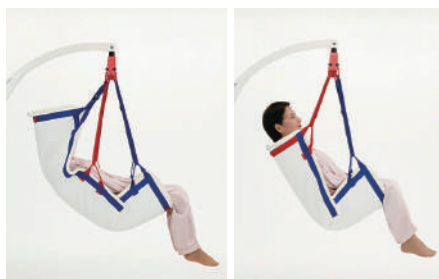

スリングパオ フルタイプ スリングパオ ハーフタイプ

スリングパオ

モリトー

着脱の手間をなくし、通気性に優れた快適な乗り心地。

[PAO120] ●幅：70cm ●長さ：130cm ●耐荷重：140kg
[PAO100] ●幅：70cm ●長さ：100cm ●耐荷重：140kg

品名	品番	メーカー品番	商品コード
スリングパオ フルタイプ	PAO120	-	00229-000021
スリングパオ ハーフタイプ	PAO100	-	00229-000020

販売価格
スリングパオ フルタイプ ￥
スリングパオ ハーフタイプ ￥

お客様負担額 (1割)



スリングエヴァ フルタイプ

モリトー

角度調整自在で最適な吊り上げ姿勢を実現。
左右の腰の部分がメッシュで入浴時も快適に利用可能。

[EVE240] ●身長目安：150~190cm
[EVE250] ●身長目安：135~150cm

品名	品番	メーカー品番	商品コード
エヴァフル (中サイズ)	EVE240	-	00229-000014
エヴァフル (小サイズ)	EVE250	-	00229-000013

販売価格
エヴァフル (中サイズ) ￥
エヴァフル (小サイズ) ￥

お客様負担額 (1割)



スリングエヴァ ハーフタイプ

モリトー

角度調整自在で最適な吊り上げ姿勢を実現。
左右の腰の部分がメッシュで入浴時も快適に利用可能。

[EVE210] ●身長目安：150~190cm
[EVE220] ●身長目安：135~150cm

品名	品番	メーカー品番	商品コード
エヴァハーフ (中サイズ)	EVE210	-	00229-000012
エヴァハーフ (小サイズ)	EVE220	-	00229-000011

販売価格
エヴァハーフ (中サイズ) ￥
エヴァハーフ (小サイズ) ￥

お客様負担額 (1割)

バスリフトN

TOTO

ボタン1つでシートが電動昇降するため、
入浴時のご本人や介助者の負担軽減。

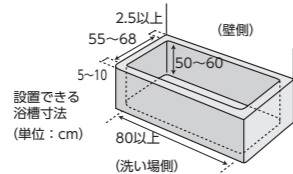

●幅:64.5~76cm ●奥行:57.5cm ●高さ:15cm
●耐荷重:100kg ●質量:20kg ●材質/カバー:発砲ポリエチレン

品番	メーカー品番	商品コード
REWB101N	EWB101N	00187-000111

レンタル価格 ￥

お客様負担額 (1割)

アームレスト乗越えキット

TOTO

浴槽内に段差がある場合に設置、段差の
乗り越えが可能。

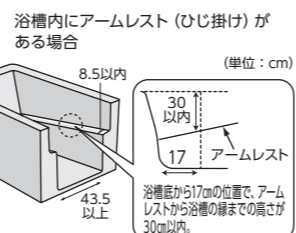

品番	メーカー品番	商品コード
REWB107R	EWBP107R	00187-Z00004

レンタル価格 ￥

お客様負担額 (1割)

家族コール シリーズ

新規掲載

テクノスジャパン

- ご利用者様の身体状況や介護環境に合わせて組み合わせて使用。
- 携帯やスマートフォンなどの外部機器との接続も可能。

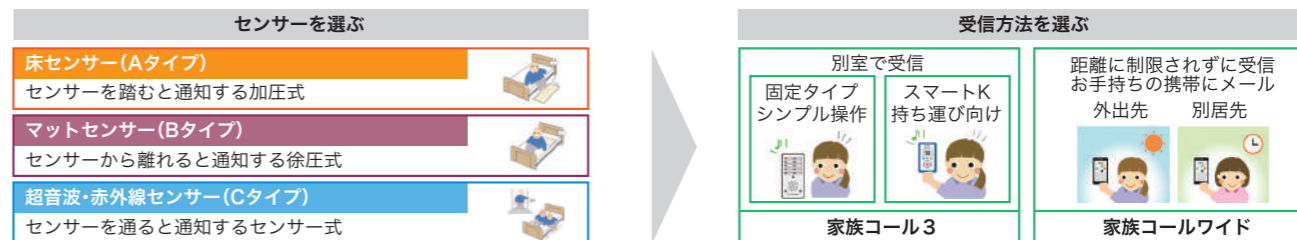

家族コール3

新規掲載

テクノスジャパン

●床センサー + 固定タイプ 【通信距離:100M】

品名	品番	メーカー品番	商品コード
家族コール3・Aタイプ	HK-3A	HK-3A	00318-000146

レンタル価格 ￥

お客様負担額 (1割)

●床センサー + スマートK 【通信距離:80M】

品名	品番	メーカー品番	商品コード
家族コール3A・スマート	HKSM-3A	HKSM-3A	00318-000150

レンタル価格 ￥

お客様負担額 (1割)

●マットセンサー + 固定タイプ 【通信距離:100M】

品名	品番	メーカー品番	商品コード
家族コール3・Bタイプ	HK-3B	HK-3B	00318-000147

レンタル価格 ￥

お客様負担額 (1割)

●マットセンサー + スマートK 【通信距離:80M】

品名	品番	メーカー品番	商品コード
家族コール3B・スマート	HKSM-3B	HKSM-3B	00318-000151

レンタル価格 ￥

お客様負担額 (1割)

●超音波・赤外線センサー + 固定タイプ 【通信距離:100M】

品名	品番	メーカー品番	商品コード
家族コール3・Cタイプ	HK-3C	HK-3C	00318-000148

レンタル価格 ￥

お客様負担額 (1割)

●超音波・赤外線センサー + スマートK 【通信距離:80M】

品名	品番	メーカー品番	商品コード
家族コール3C・スマート	HKSM-3C	HKSM-3C	00318-000152

レンタル価格 ￥

お客様負担額 (1割)

家族コールワイド

新規掲載

テクノスジャパン

- お手持ちのスマートフォンや携帯電話を「受信器」として設定可能な徘徊感知機器。遠方のご家族の見守りや外出時の見守りに。
- 配信用メールアドレスの設定と専用アプリケーションが必要です。



品名	品番	メーカー品番	商品コード	レンタル価格	お客様負担額 (1割)
家族コールワイド・A 床センサー	HKW-1A	HKW-1A	00318-000171	￥	￥
家族コールワイド・B マットセンサー	HKW-1B	HKW-1B	00318-000172	￥	￥
家族コールワイド・C 超音波・赤外線センサー	HKW-1C	HKW-1C	00318-000173	￥	￥

床センサーK ●幅100cm×長さ50cm×厚さ0.3cm
ベッドセンサーK ●幅80cm×長さ25cm×厚さ0.6cm
超音波赤外線センサーK ●幅11cm×長さ7cm×厚さ3.5cm
見守りルーター ●幅13.5cm×長さ7.6cm×厚さ3.5cm

送信機コンソール ●幅10cm×長さ6.2cm×厚さ2.5cm
受信機メロディC ●幅8.5cm×長さ17cm×厚さ3.5cm
受信機スマートK ●幅5.3cm×長さ8.6cm×厚さ1.4cm

※お客様負担額の割合は、所得に応じて2割、3割に変更されます。詳しくは、当該市区町村窓口までお問合せください。

特殊寝台・
特殊寝台付属品

自動排泄処理装置

床ずれ防止用具・
体位変換器

移動用リフト

認知症老人
徘徊感知機器

車いす・
車いす付属品

スロープ

歩行器・
歩行補助つえ

手すり

生活支援用品

認知症老人徘徊感知機器

サービスコード 171011

介護予防 671011

①要介護2~5の方がレンタル対象です。

家族コール2・Aタイプ床用

テクノスジャパン

- ベッドからの離床を検知してお知らせし、介護の負担を軽減。
- ベッドの横など、床に敷くマットセンサー。
- 10チャンネルまで設定でき、集合住宅型施設での使用に対応。8グループまで設定可能で混信も解消。
- 据置タイプのメロディチャイム、持ち運び可能なポケット受信機の選択が可能。



[床センサー] ●幅:100cm ●長さ:50cm ●厚さ:0.4cm
 [コンソール] ●幅:11.2cm ●長さ:6.7cm ●厚さ:2.8cm
 [メロディチャイム] ●幅:8.5cm ●長さ:17cm ●厚さ:3.5cm
 [ポケット受信機] ●幅:9.3cm ●長さ:5.3cm ●厚さ:1.2cm
 ■通達距離:約100m

種類	品番	メーカー品番	商品コード	課税
メロディチャイム	HK-2A	HK-2A	00318-000055	○
レンタル価格				お客様負担額 (1割)
¥				

種類	品番	メーカー品番	商品コード	課税
ポケット受信機	HKP-2A	HKP-2A	00318-000058	○
レンタル価格				お客様負担額 (1割)
¥				

家族コール2・Bタイプベッド用

テクノスジャパン

- ベッドからの起き上がりを検知してお知らせし、介護の負担を軽減。
- マットレスの上に敷くマットセンサー。
- 10チャンネルまで設定でき、集合住宅型施設での使用に対応。8グループまで設定可能で混信も解消。
- 据置タイプのメロディチャイム、持ち運び可能なポケット受信機の選択が可能。



[ベッドセンサー] ●幅:80cm ●長さ:25cm ●厚さ:1cm
 [コンソール] ●幅:11.2cm ●長さ:6.7cm ●厚さ:2.8cm
 [メロディチャイム] ●幅:8.5cm ●長さ:17cm ●厚さ:3.5cm
 [ポケット受信機] ●幅:9.3cm ●長さ:5.3cm ●厚さ:1.2cm
 ■通達距離:約100m

種類	品番	メーカー品番	商品コード	課税
メロディチャイム	HK-2B	HK-2B	00318-000056	○
レンタル価格				お客様負担額 (1割)
¥				

種類	品番	メーカー品番	商品コード	課税
ポケット受信機	HKP-2B	HKP-2B	00318-000059	○
レンタル価格				お客様負担額 (1割)
¥				

中継器リピーター

新規掲載

テクノスジャパン

- 家族コールシリーズで使用可能な中継器。
- 送信範囲を80m~100m程度延長が可能。

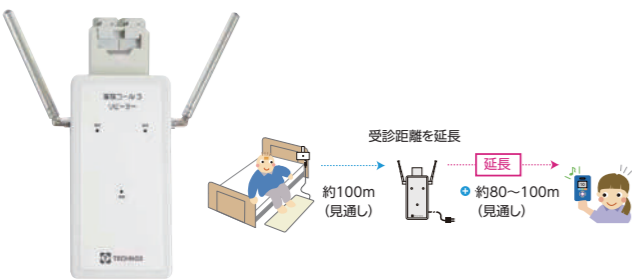

●電源:AC100V(ACアダプタ付き) エリア・グループ設定可能
 ●通信距離:約80~100m

品名	品番	メーカー品番	商品コード	課税
中継器リピーター	RHPHK-1	HPHK-1	00318-000165	○
レンタル価格				お客様負担額 (1割)
¥				

お散歩コール

新規掲載

テクノスジャパン

- お散歩タグを持って外出しようとする、見守りガイドがアラーム音でお知らせ。
- 外出後、設定された条件を満たすと、GPSで現在地情報をスマートフォンに通知。
- ※現在地情報の通知はオプションサービスです。詳しくは担当者にお問い合わせください。



[お散歩タグ(センサー)] ●横:3.5cm ●縦:6cm ●厚み:2cm 重量:約38g
 [見守りガイド(送受信機)] ●横:13.5cm ●縦:7.6cm ●厚さ:2.7cm ●重量:約270g
 [材質]センサー:ABS樹脂 送受信機:ABS樹脂

品名	品番	メーカー品番	商品コード	課税
お散歩コール	OGP-1	OGP-1	00318-000179	○
レンタル価格				お客様負担額 (1割)
¥				

徘徊わかーる6900

エクセルエンジニアリング

- センサーが反応すると音と映像でお知らせ。ご利用者様の状況を即座に把握可能。画像は30秒間のみ通知。
- ご利用者様が映像に映らないときは、カメラの角度を受信機で操作して変更可能。
- センサーは無線式でケーブルを気にせず設置可能。無線の到達距離は約100m(直線見通し)

[受信機] ●幅:12.5cm ●長さ:9cm ●厚さ:2.3cm ●質量:155g
 電源:リチウムイオンポリマー充電電池(内蔵)またはACアダプター(付属)
 [送信機] ●幅:9.8cm ●奥行:8.9cm ●高さ:8.5cm ●質量:205g
 電源:リチウムイオンポリマー充電電池(内蔵)またはACアダプター(付属)
 [フロアセンサー] ●幅:80cm ●長さ:45cm ●厚さ:0.45cm ●質量:880g

品名	品番	メーカー品番	商品コード	課税
徘徊わかーる6900	RSH6900	SH6900	00682-000035	○
レンタル価格				お客様負担額 (1割)
¥				

認知症老人徘徊感知機器

サービスコード 171011

介護予防 671011

①要介護2~5の方がレンタル対象です。

Care愛

ハカルプラス

- ご利用者様の身体状況や介護環境に合わせて使用できる徘徊感知器。
- 「かんたんモデル」は機能を絞り込み、取り扱いが容易。
- 「つながるモデル」はコンセント間通信と無線通信を組み合わせたハイブリッド仕様で確実に通知。
- センサーは非接触型の「超音波センサー」、または極薄・配線不要の「ふむふむセンサー」の2種類から選択。

かんたんモデル



在宅向けモデル 使い方が簡単で、老老介護でも安心な在宅向けセンサー

選べるセンサー2種類

- 一時停止ボタン2種 ずっと停止 / 5分停止
- かんたん操作 □で止めて ○でリセットするだけ

つながるモデル



施設向けモデル 独自のハイブリッド通信で最長250m通知する、施設でもつながるセンサー

選べるセンサー2種類

- 親機とペンダントのW受信機
- センサー20台まで一括受信可能
- 受信履歴など機能が充実

■取付金具(かんたんモデル) ※標準装備

■取付金具(つながるモデル) ※標準装備

モデル	種類	品番	メーカー品番	商品コード	レンタル価格	お客様負担額 (1割)
かんたんモデル	超音波センサー	CAREAI-L	CAREAI-L	01398-000023	¥	¥
	ふむふむセンサー	CAREAI-LF	CAREAI-LF	01398-000037	¥	¥
つながるモデル	超音波センサー	CAREAI-T	CAREAI-T	01398-000009	¥	¥
	ふむふむセンサー	CAREAI-TF	CAREAI-TF	01398-000034	¥	¥
	超音波センサー+ペンダント	CAREAI-TP	CAREAI-TP	01398-000010	¥	¥
	ふむふむセンサー+ペンダント	CAREAI-TPF	CAREAI-TPF	01398-000035	¥	¥

※お客様負担額の割合は、所得に応じて2割、3割に変更されます。詳しくは、当該市区町村窓口までお問合せください。

特殊寝台付属品

自動排泄処理装置

床ずれ防止用具・体位変換器

移動用リフト

認知症老人徘徊感知機器

車いす・車いす付属品

スロープ

歩行補助つえ

手すり

生活支援用品

特殊寝台付属品

自動排泄処理装置

床ずれ防止用具・体位変換器

移動用リフト

認知症老人徘徊感知機器

車いす・車いす付属品

スロープ

歩行補助つえ

手すり

生活支援用品

車いす・車いす付属品

スペック表

Table with columns: 商品名, ページ, 品番, メーカー, 全高 (cm), 全幅 (cm), 全長 (cm), 座幅 (cm), 前座高 (cm), 前輪 (寸), 後輪 (寸), 質量 (kg), 耐荷重 (kg). Lists various wheelchair models and accessories.

※質量にはバッテリーを含みます

車いす・車いす付属品

車いす付属品組み合わせ表

Table with columns: 商品名, ページ, 品番, and 12 columns for optional accessories (どこでもテーブル, うでささえ, etc.). Shows compatibility between wheelchair models and accessories.

特殊舞台・付属品

自動排泄処理装置

床ずれ防止用具・体位変換器

移動用リフト

認知症老人徘徊感知機器

車いす・車いす付属品

スロープ

歩行補助つえ

手すり

生活支援用品

特殊舞台・付属品

自動排泄処理装置

床ずれ防止用具・体位変換器

移動用リフト

認知症老人徘徊感知機器

車いす・車いす付属品

スロープ

歩行補助つえ

手すり

生活支援用品

自走 NEO-1 介助 NEO-2

日進医療器

ノーパンクタイヤを採用した、使いやすい標準タイプの車いす。

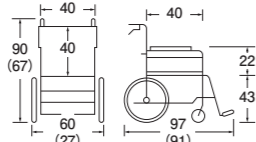
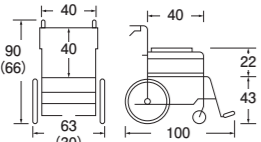

●前輪:6インチ ●後輪:22インチ ●耐荷重:100kg ●質量:12.7kg

●前輪:6インチ ●後輪:16インチ ●耐荷重:100kg ●質量:11.9kg

Table with columns: 種類, 品番, メーカー品番, 商品コード, レンタル価格, 自走, 介助, お客様負担額.

自走 NEO-1 ワンストップブレーキ 介助 NEO-2 ワンストップブレーキ

日進医療器

片手で両輪にブレーキがかけられる、標準タイプの車いす。

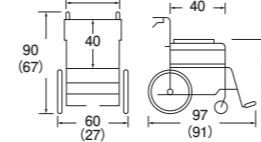
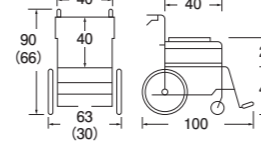

●前輪:6インチ ●後輪:22インチ ●耐荷重:100kg ●質量:13.3kg

●前輪:6インチ ●後輪:16インチ ●耐荷重:100kg ●質量:12.5kg

Table with columns: 種類, 品番, メーカー品番, 商品コード, レンタル価格, 自走, 介助, お客様負担額.

自走 ウェイビット 介助

カワムラサイクル

身体のラインに沿った曲線フレームが、快適な座り心地を実現。

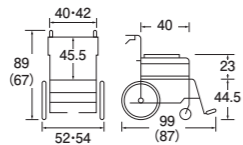
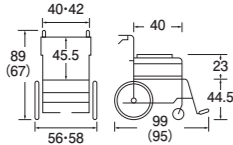

●前輪:6インチ ●後輪:22インチ ●耐荷重:100kg ●質量:12.2kg

●前輪:6インチ ●後輪:16インチ ●耐荷重:100kg ●質量:10.9kg

Table with columns: 種類, 品番, メーカー品番, 商品コード, レンタル価格, 自走, 介助, お客様負担額.

自走 M-1スタンダードミキ 介助

ミキ

よりシンプルなスタイルで標準タイプの車いす。

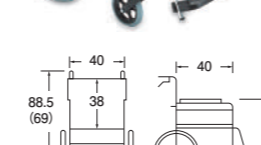
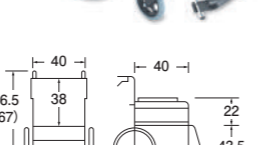

●前輪:6インチ ●後輪:22インチ ●耐荷重:100kg ●質量:13kg

●前輪:6インチ ●後輪:16インチ ●耐荷重:100kg ●質量:11.4kg

Table with columns: 種類, 品番, メーカー品番, 商品コード, レンタル価格, 自走, 介助, お客様負担額.

自走 イーゼスルー標準 新規掲載

ミキ

段差へのつまづきや、立ち上がり転倒などのヒヤリハットを防止。独自の6輪構造により、スロープへの乗り上げ衝撃を軽減。

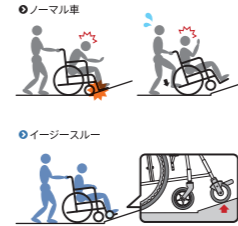

スロープ上でのつまづきを軽減 踏切を渡るときにも安心

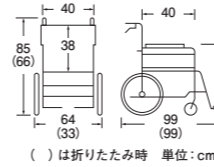

●前輪:6インチ ●後輪:22インチ ●耐荷重:100kg ●質量:13.6kg

Table with columns: 種類, 品番, メーカー品番, 商品コード, レンタル価格, 自走, お客様負担額.

自走 カルティマ標準 介助

ミキ

軽量・コンパクトタイプで、片手で両輪のブレーキをかけることができる「ワンハンドブレーキ」を搭載。

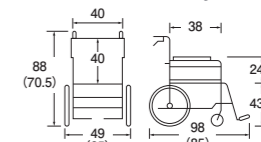
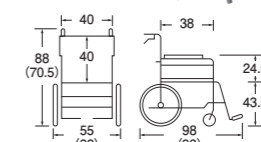

●前輪:6インチ ●後輪:22インチ ●耐荷重:100kg ●質量:9.9kg

●前輪:6インチ ●後輪:14インチ ●耐荷重:100kg ●質量:9.1kg

Table with columns: 種類, 品番, メーカー品番, 商品コード, レンタル価格, 自走, 介助, お客様負担額.

自走 ふわりす 介助

カワムラサイクル

軽くて丈夫なため、持ち運びなど取り扱いのしやすい車いす。

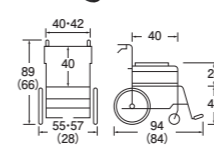
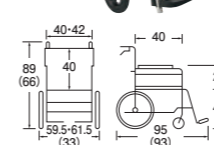

●前輪:6インチ ●後輪:22インチ ●耐荷重:100kg ●質量:9.6kg

●前輪:6インチ ●後輪:16インチ ●耐荷重:100kg ●質量:8.9kg

Table with columns: 種類, 品番, メーカー品番, 商品コード, レンタル価格, 自走, 介助, お客様負担額.

自走 キャリカル 介助

ミキ

小柄な方に最適な座幅36cm、狭い通路に最適な全幅55cm(介助:47cm)を実現。

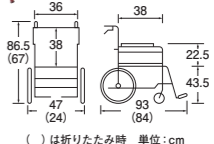
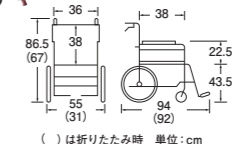

●前輪:5インチ ●後輪:22インチ ●耐荷重:75kg ●質量:10.5kg

●前輪:5インチ ●後輪:14インチ ●耐荷重:75kg ●質量:8.9kg

Table with columns: 種類, 品番, メーカー品番, 商品コード, レンタル価格, 自走, 介助, お客様負担額.

※お客様負担額の割合は、所得に応じて2割、3割に変更されます。詳しくは、当該市区町村窓口までお問い合わせください。

特殊寝台付属品

自動排泄処理装置

床ずれ防止用具・体位変換器

移動用リフト

認知症老人徘徊感知機器

車いす付属品

スロープ

歩行器・歩行補助つえ

手すり

生活支援用品

特殊寝台付属品

自動排泄処理装置

床ずれ防止用具・体位変換器

移動用リフト

認知症老人徘徊感知機器

車いす付属品

スロープ

歩行器・歩行補助つえ

手すり

生活支援用品

自走 介助 グレイスコア標準・マルチ

新規掲載

松永製作所

56cmのバックサポートを搭載。より広い面で背中を支えることで、座面の圧を軽減。三角パット入りの背カバーシートにより、脊柱をしっかり支える為、肩関節も動かしやすい。

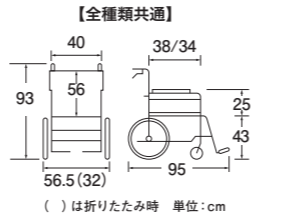

- 自走 ●前輪:5インチ ●後輪:22インチ ●耐荷重:100kg ●質量:13.8kg
介助 ●前輪:5インチ ●後輪:16インチ ●耐荷重:100kg ●質量:12.4kg

●標準モデルとしては業界一高い56cmのバックサポート！



●高いバックサポートでも操作性抜群の三角パット入背カバーシート！

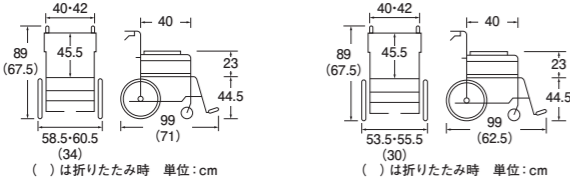

Table with columns: 種類, 品番, メーカー品番, 商品コード. Lists models like RGRC-11B, RGRC-21B, RGRC-31B, RGRC-41B.

自走 介助 ウェイビットプラス

カワムラサイクル

ひじのはね上げや足のスイングアウトの際に、手の力が弱い方でも安心して使いやすいレバー形状。



- 前輪:6インチ ●後輪:22インチ ●耐荷重:100kg ●質量:14.2kg
●前輪:6インチ ●後輪:16インチ ●耐荷重:100kg ●質量:12.8kg

Table with columns: 種類, 品番, メーカー品番, 商品コード. Lists models like RWAP22-40S, RWAP22-42S, RWAP16-40S, RWAP16-42S.

自走 介助 ふわりすプラス

カワムラサイクル

軽くて丈夫な車いすに、肘跳上げ・足スイングアウト機能が追加。

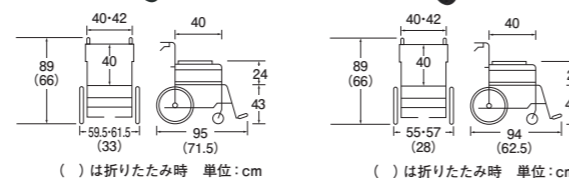

- 前輪:6インチ ●後輪:22インチ ●耐荷重:100kg ●質量:10.9kg
●前輪:6インチ ●後輪:16インチ ●耐荷重:100kg ●質量:9.9kg

Table with columns: 種類, 品番, メーカー品番, 商品コード. Lists models like RKFP22-40SB, RKFP22-42SB, RKFP16-40SB, RKFP16-42SB.

自走 介助 キャリカルプラス

ミキ

軽量・コンパクトにひじはね上げ、足スイングアウトを追加。

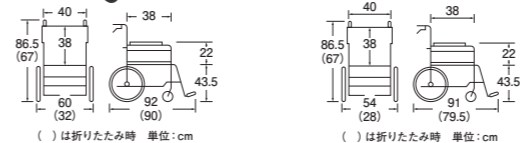

- 前輪:5インチ ●後輪:22インチ ●耐荷重:75kg ●質量:12.3kg
●前輪:5インチ ●後輪:14インチ ●耐荷重:75kg ●質量:10.7kg

Table with columns: 種類, 品番, メーカー品番, 商品コード. Lists models like RPMS-3R, RPMS-3BU, RPMS-4R, RPMS-4BU.

自走 介助 カルティマ多機能

ミキ

軽量・コンパクト・ワンハンドブレーキに加え、肘跳ね上げ・足スイングアウト機能が追加。

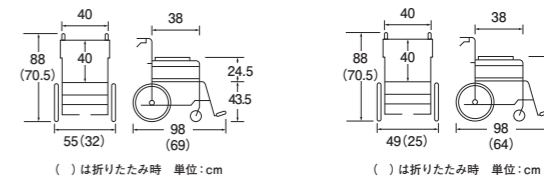

- 前輪:6インチ ●後輪:22インチ ●耐荷重:100kg ●質量:11.2kg
●前輪:6インチ ●後輪:14インチ ●耐荷重:100kg ●質量:10.5kg

Table with columns: 種類, 品番, メーカー品番, 商品コード. Lists models like RCRT-7, RCRT-8.

自走 座王6輪日進

日進医療器

狭い廊下や出入口での小回りが便利な6輪タイプの車いす。



- 前輪:5インチ ●後輪:22インチ ●耐荷重:100kg ●質量:16.3kg

Table with columns: 種類, 品番, メーカー品番, 商品コード. Lists model RNA-506W.

自走 介助 ネクストコア くるり

松永製作所

最小回転半径48cmの超コンパクト6輪車いす。

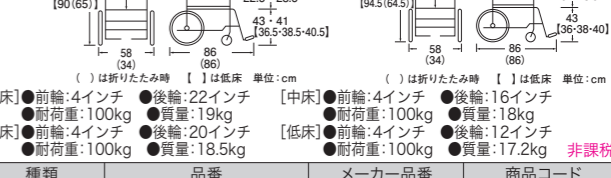

- [中床] ●前輪:4インチ ●後輪:22インチ ●耐荷重:100kg ●質量:19kg
[低床] ●前輪:4インチ ●後輪:20インチ ●耐荷重:100kg ●質量:18.5kg
[中床] ●前輪:4インチ ●後輪:16インチ ●耐荷重:100kg ●質量:18kg
[低床] ●前輪:4インチ ●後輪:12インチ ●耐荷重:100kg ●質量:17.2kg

Table with columns: 種類, 品番, メーカー品番, 商品コード. Lists models like RNEXT-71B, RNEXT-70B, RNEXT-81B, RNEXT-80B.

※お客様負担額の割合は、所得に応じて2割、3割に変更されます。詳しくは、当該市区町村窓口までお問い合わせください。

特殊寝台付属品

自動排泄処理装置

床ずれ防止用具

移動用リフト

徘徊感知機器

車いす付属品

スロープ

歩行補助つえ

手すり

生活支援用品

特殊寝台付属品

自動排泄処理装置

床ずれ防止用具

移動用リフト

徘徊感知機器

車いす付属品

スロープ

歩行補助つえ

手すり

生活支援用品

車いす

サービスコード 171001

介護予防 671001

①要介護2~5の方がレンタル対象です。

車いす

サービスコード 171001

介護予防 671001

①要介護2~5の方がレンタル対象です。

特殊寝台付属品

自動排泄処理装置

床ずれ防止用具・体位変換器

移動用リフト

認知症老人徘徊感知機器

車いす付属品

スロープ

歩行補助つえ

手すり

生活支援用品

自走 介助 ネクストコア アジャスト

松永製作所

左右独立の張り調整で3つの方向から姿勢をサポート、立体スリングシート。

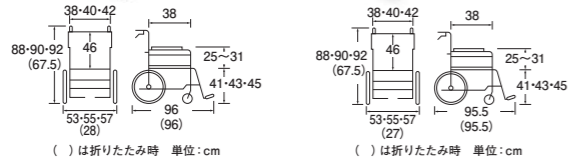

種類	品番	メーカー品番	商品コード
自走 座幅38cm	RNEXT-51B-38	NEXT-51B	00066-000320
自走 座幅40cm	RNEXT-51B-40		
自走 座幅42cm	RNEXT-51B-42		
介助 座幅38cm	RNEXT-61B-38	NEXT-61B	00066-000321
介助 座幅40cm	RNEXT-61B-40		
介助 座幅42cm	RNEXT-61B-42		
レンタル価格 自走			お客様負担額 (1割)
レンタル価格 介助			お客様負担額 (1割)

自走 介助 ネクストコア ミニモ

松永製作所

前座高を37・39cmに設定可能なネクストコア アジャストの低床モデル。

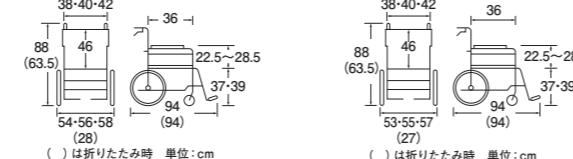

種類	品番	メーカー品番	商品コード
自走 座幅38cm	RNEXT-50B-38	NEXT-50B	00066-000328
自走 座幅40cm	RNEXT-50B-40		
自走 座幅42cm	RNEXT-50B-42		
介助 座幅38cm	RNEXT-60B-38	NEXT-60B	00066-000329
介助 座幅40cm	RNEXT-60B-40		
介助 座幅42cm	RNEXT-60B-42		
レンタル価格 自走			お客様負担額 (1割)
レンタル価格 介助			お客様負担額 (1割)

自走 介助 ネクストコアワイド

松永製作所

多機能型モジュール ネクストコアシリーズのワイド版。前座高を45cm・47cmから選択可能。

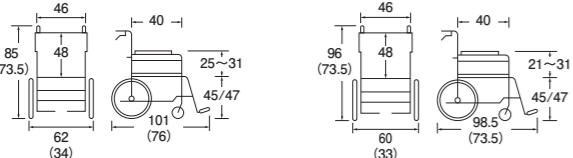

種類	品番	メーカー品番	商品コード
自走	RNEXT-52B	NEXT-52B-HB-F2	00066-000394
介助	RNEXT-62B	NEXT-62B-HB-F2	00066-000395
レンタル価格 自走			お客様負担額 (1割)
レンタル価格 介助			お客様負担額 (1割)

自走 介助 MEF軽量モジュール

ミキ

工具一本で、簡単に調整ができるモジュール型車いす。

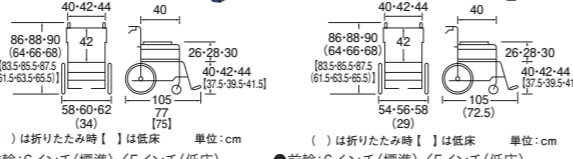

種類	品番	メーカー品番	商品コード
自走 標準	RMEF-22	MEF-22	00122-000582
自走 低床	RMEF-20	MEF-20	00122-000581
介助 標準	RMEF-16	MEF-16	00122-000580
介助 低床	RMEF-14	MEF-14	00122-000579
レンタル価格 自走標準			お客様負担額 (1割)
レンタル価格 自走低床			お客様負担額 (1割)
レンタル価格 介助標準			お客様負担額 (1割)
レンタル価格 介助低床			お客様負担額 (1割)

自走 介助 とまっティ軽量自走

ミキ

軽量タイプの車いすに、車いすの後方移動を抑えるノンバックブレーキシステムを搭載。このブレーキシステムは補助機能のため、車いすに乗り降りする時は必ず駐車用ブレーキをかけてください。



品名	品番	メーカー品番	商品コード
とまっティ軽量自走	RCRT-ILOB	CRT-ILOB	00122-000611
レンタル価格			お客様負担額 (1割)

自走 介助 とまっティ多機能

ミキ

移乗動作時の駐車ブレーキかけ忘れ防止のため、車いすの後方移動を抑えるノンバックブレーキシステムを搭載。

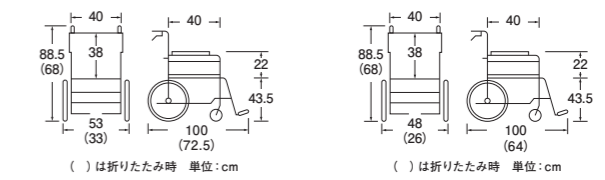

種類	品番	メーカー品番	商品コード
自走	RSKT-400B	SKT-400B	00122-000531
介助	RSKT-200B	SKT-200B	00122-000532
レンタル価格 自走			お客様負担額 (1割)
レンタル価格 介助			お客様負担額 (1割)

自走 介助 ビックサイズ車いすKJP-5

ミキ

耐加重130kgまで対応できる、大柄の方でも使用できる車いす。座面高・シート幅を調節できる、モジュールタイプ。

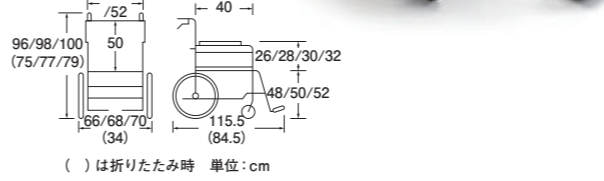

品番	メーカー品番	商品コード
RKJP-5	KJP-5	00122-000617
レンタル価格		お客様負担額 (1割)

自走 介助 ティルトリクライニング スキットプラスABS

ミキ

複雑な調整が一切いらぬティルト車いす。

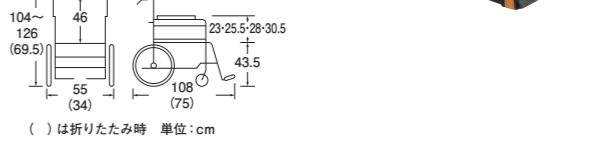

品番	メーカー品番	商品コード
RSKT-PLUSABS	SKT_PlusABS	00122-000521
レンタル価格		お客様負担額 (1割)

※お客様負担額の割合は、所得に応じて2割、3割に変更されます。詳しくは、当該市区町村窓口までお問い合わせください。

テイルト・リクライニング
スキット7介助ミキ/テイルト

ミキ

狭い場所でも座面角度を調整してゆったり楽に座れる車いす。

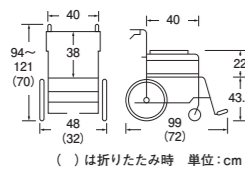

()は折りたたみ時 単位:cm

- 前輪:6インチ ●後輪:14インチ ●耐荷重:100kg ●質量:19kg
- テイルト角度:0°~30°

非課税

品番	メーカー品番	商品コード
RSKT-7	SKT-7	00122-000433
レンタル価格		お客様負担額 (1割)
¥	¥	

テイルト・リクライニング
ぴったりフィットくるーん

カワムラサイクル

テイルトとリクライニングがひとつになった“ぴったりフィット”のコンパクトタイプで全幅56.5cmを実現。大型ビーズ入りのすきまレスピローを搭載。



お尻が前にずれにくいぴったりフィット機構

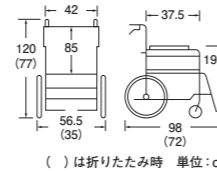

()は折りたたみ時 単位:cm

- 前輪:5.6インチ ●後輪:12インチ ●耐荷重:100kg ●質量:21.5kg
- リクライニング:90°~120°

非課税

品番	メーカー品番	商品コード
RKPFK-12	KPFK-12	00160-000250
レンタル価格		お客様負担額 (1割)
¥	¥	

テイルト・リクライニング
セルフリクライニング車いすシートス

ミキ

搭乗者自身が操作レバーを握り、背中を後方へ押すことでリクライニングが可能。

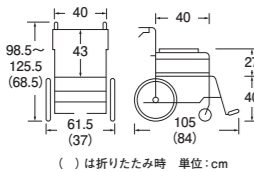

()は折りたたみ時 単位:cm

- 前輪:4インチ ●後輪:22インチ ●耐荷重:100kg ●質量:24.2kg
- テイルト角度:0°~15° ●リクライニング:100°~117°

非課税

品番	メーカー品番	商品コード
RSEATUS	STS-1	00122-000548
レンタル価格		お客様負担額 (1割)
¥	¥	

テイルト・リクライニング
ネクストローラーSP2

ミキ

リクライニング操作と連動して座面が15cm上昇フラットになる車いす。

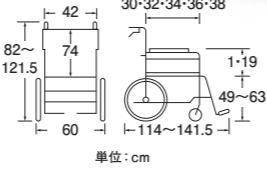

単位:cm

- 前輪:6インチ ●後輪:16インチ ●耐荷重:100kg ●質量:24kg
- リクライニング:100°~170°

非課税

品番	メーカー品番	商品コード
RNR-SP2	NEXTROLLER_spII	00122-000491
レンタル価格		お客様負担額 (1割)
¥	¥	

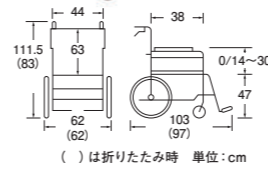

()は折りたたみ時 単位:cm



テイルト・リクライニング
マイチルト・グラン3D (リフトUP機能付き)

新規掲載

松永製作所

マイチルトコンパクトより座幅+4cm、座奥+9cmとなり、ゆったり座る事が可能。リフトアップ機能を使用することで横移動が可能。

- 前輪:6インチ ●後輪:16インチ ●耐荷重:130kg ●質量:29.5kg
- クッション厚さ:前6.5cm/後4cm

非課税

品名	品番	メーカー品番	商品コード
マイチルト・グラン3D(リフトUP機能付き)	RMH-GRL	MH-GRL-F2	00066-000392
レンタル価格			お客様負担額 (1割)
¥	¥		

品名	品番	メーカー品番	商品コード
スイングアウト&エレベータリングユニット(2本組)	RMAA4-00010	MAA4-00010	00066-000396
レンタル価格			お客様負担額 (1割)
¥	¥		

テイルト・リクライニング
カルティマ テイルト・リクライニング超軽量

新規掲載

ミキ

業界最軽量クラスの16.8kgを実現。自動車への積み込みが容易。標準クッションに独自のエアクッションを採用。

- 前輪:6インチ ●後輪:14インチ ●耐荷重:100kg ●質量:16.8kg
- クッション厚さ:3.5cm(エアバルブ調整)

非課税

品名	品番	メーカー品番	商品コード
カルティマ テイルト・リクライニング超軽量	RCRT-WR	CRT-WR	00122-000620
レンタル価格			お客様負担額 (1割)
¥	¥		

品名	品番	メーカー品番	商品コード
マルチエルゴエレベータリング	RMKK4-0001	MKK4-0001	00122-000436
レンタル価格			お客様負担額 (1割)
¥	¥		

テイルト・リクライニング
モデラートII

ランダルコーポレーション

- リクライニングするのに合わせて座面が傾く「オートレスト機構」で、すっこけ姿勢を防止。
- レバー1本で簡単にテイルトとリクライニング操作が可能。
- 背カーブ調整ネジを使い、背シートの計上を脊柱のカーブに合わせることで、円背の方にも対応。

- エレベータリングサイズ:幅30×長さ40~49cm ●質量:3.9kg
- 前輪:6インチ ●後輪:14インチ ●耐荷重:100kg ●質量:20kg
- オートレスト角度:95°~130°(背座角) ●クッション厚さ:6cm

非課税

品名	品番	メーカー品番	商品コード
モデラートII	RCA-4310	CA-4310	00496-000323
レンタル価格			お客様負担額 (1割)
¥	¥		

品名	品番	メーカー品番	商品コード
エレベータリング	RCA-4301	CA-4301	00496-000302
レンタル価格			お客様負担額 (1割)
¥	¥		

※お客様負担額の割合は、所得に応じて2割、3割に変更されます。詳しくは、当該市区町村窓口までお問い合わせください。
「※非課税」…車いすと一体となって購入または貸与される場合には非課税となります。

特殊寝台付属品

自動排泄処理装置

体位変換器

移動用リフト

認知症老人徘徊感知機器

車いす付属品

スロープ

歩行補助つえ

手すり

生活支援用品

特殊寝台付属品

自動排泄処理装置

体位変換器

移動用リフト

認知症老人徘徊感知機器

車いす付属品

スロープ

歩行補助つえ

手すり

生活支援用品

車いす付属品

サービスコード	171001	171002
介護予防	671001	671002

①要介護2~5の方がレンタル対象です。



ティルト・リクライニング 介助 マイチルト・ミニ-3D

松永製作所

背シートの上下左右異なる調整ができるため、側湾の方も体の形に合わせて安定した座位姿勢が可能。

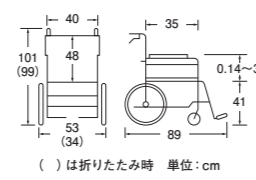

- ひじはね上げ
- ひじ高さ調節
- 背張り調節
- 背折れ
- クッション付
- クッションキースター
- ソリッドキースター
- パンクタイヤ
- 足まげ外し
- ティルト
- リクライニング

●前輪:5インチ ●後輪:12インチ ●耐荷重:100kg ●質量:27kg	※非課税		
品名	品番	メーカー品番	商品コード
マイチルト・ミニ-3D介助型	RMH-SRL	MH-SRL	00066-000351
レンタル価格	¥	お客様負担額 (1割)	¥

品名	品番	メーカー品番	商品コード
スイングアウト&エレベーターユニット (2本組)	RMAA4-0009	MAA4-0009	00066-000353
レンタル価格	¥	お客様負担額 (1割)	¥



ティルト・リクライニング 介助 マイチルト・コンパクト-3D

松永製作所

背シートの上下左右異なる調整ができるため、側湾の方も身体の形に合わせて安定した座位姿勢が可能。

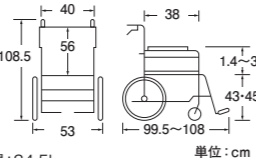

- 骨盤および体幹サポートフレーム構造で座位が安定。
- 骨フレームが後ろ曲げ構造で背すじをしっかりと伸ばすことが可能。

- ひじはね上げ
- ひじ高さ調節
- 背張り調節
- 背折れ
- クッション付
- クッションキースター
- ソリッドキースター
- パンクタイヤ
- 足まげ外し
- ティルト
- リクライニング

●前輪:6インチ ●後輪:12インチ ●耐荷重:75kg ●質量:24.5kg	※非課税		
●リクライニング角度:90°~125° ●ティルト角度:0°~30°			
品名	品番	メーカー品番	商品コード
マイチルト・コンパクト-3D介助型	RMH-CR3D	MH-CR3D	00066-000307
レンタル価格	¥	お客様負担額 (1割)	¥

品名	品番	メーカー品番	商品コード
スイングアウト&エレベーターユニット (2本組)	RMAA4-0004	MAA4-0004	00066-000297
レンタル価格	¥	お客様負担額 (1割)	¥

ティルト・リクライニング 自走 介助 オアシス・ポジティブ

松永製作所

背シートが前折れして角度を調整できるため、円背のご利用者様でも楽な姿勢を維持可能。



■バックサポートの上部が前方に折れ曲がり、身体全体を面で受けることで、姿勢の安定性、体圧分散性が格段にアップ。

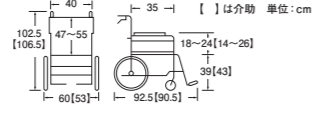

()は介助 ●前輪:5インチ ●後輪:18(12)インチ ●耐荷重:75kg ●質量:23.5(22.7)kg ●ティルト角度:0°~25°(骨盤のみ)

品名	品番	メーカー品番	商品コード
オアシス・ポジティブ自走	ROS-11TRSP	OS-11TRSP	00066-000295
レンタル価格	¥	お客様負担額 (1割)	¥

品名	品番	メーカー品番	商品コード
オアシス・ポジティブ介助	ROS-12TRSP	OS-12TRSP	00066-000296
レンタル価格	¥	お客様負担額 (1割)	¥

品名	品番	メーカー品番	商品コード
スイングアウト&エレベーターユニット (2本組)	RMAA4-0003	MAA4-0003	00066-000297
レンタル価格	¥	お客様負担額 (1割)	¥

USAKO・ヘッドサポート

松永製作所

後頭部~頸部~胸椎上部のS字カーブを立体的にサポートする摂食嚥下用ヘッドレスト。



- 幅29.5×高さ31×厚さ10.5cm
- 質量:2.2kg
- オアシスポジティブ、マイチルト・コンパクト3D、マイチルト・ミニ3Dに取付可能。

品名	品番	メーカー品番	商品コード
RISN4-0001	ISN4-0001	00066-000337	
レンタル価格	¥	お客様負担額 (1割)	¥

「※非課税」…車いすと一体となって購入または貸与される場合には非課税となります。

車いす

サービスコード	171001
介護予防	671001

①要介護2~5の方がレンタル対象です。



電動式 アシストホイールライト

ナブテスコ

介助者の負担を軽減する介助用パワーアシスト型の電動車いす。

- 独自のセンサ内蔵グリップで車いすを押す力を検知するので、電源 ON であとは手動車いすと操作は同じ。
- 電動モーターの働きで、上り坂ではらくらくアシスト、下り坂では自動ブレーキがかかり安心して走行可能。

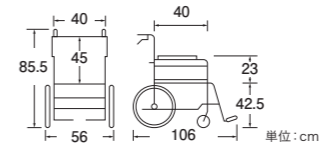

- 前輪:6インチ ●後輪:16インチ ●耐荷重:75kg
- 質量:19kg[バッテリー]1.6kg ●連続走行距離:7km
- 実用登坂角度:10°

品名	品番	メーカー品番	商品コード
アシストホイールライト	RNAW-16FSDLT	NAW-16F-SD-LT	00025-000023
レンタル価格	¥	お客様負担額 (1割)	¥

電動式 タウニジョイXプラス

ヤマハ発動機

16インチのタイヤに電動ユニットを搭載した車いす。介助操作部付き。

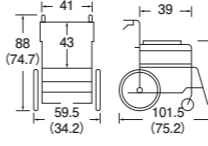

- 前輪:6インチ ●後輪:16インチ ●耐荷重:75kg
- 質量:29.4kg[バッテリー]2.9kg ●連続走行距離:約16km
- 速度:前進1.6~4.6km/h 後進0.9~2.3km/h
- 実用登坂角度:6°

種類	品番	メーカー品番	商品コード
右操作部	RTJXP-R	OP-Ni	00233-000094
左操作部	RTJXP-L		
レンタル価格	¥	お客様負担額 (1割)	¥

電動式 JWアクティブプラス

ヤマハ発動機

22インチの自走式タイヤに電動ユニットを搭載した車いす。介助操作部付き。

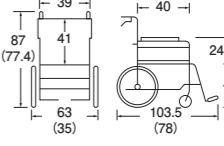

- 前輪:7インチ ●後輪:22インチ ●耐荷重:100kg
- 質量:31.6kg[バッテリー]2.9kg ●連続走行距離:約15km
- 速度:前進1.7~4.5km/h 後進0.9~2.3km/h
- 実用登坂角度:6°

種類	品番	メーカー品番	商品コード
右操作部	RJWAP-R	P-OP-Ni	00233-000097
左操作部	RJWAP-L		
レンタル価格	¥	お客様負担額 (1割)	¥

電動式 折りたたみ式電動車いす ラスレル

新規掲載

カシダス

軽量・コンパクトな電動車いす。シンプルなスティック操作で操作が簡単。ワンタッチで折りたたむので自動車への積み込みもらくらく。

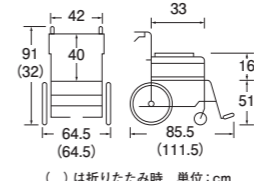

- 前輪:7インチ ●後輪:10インチ ●耐荷重:115kg
- 質量:21.6kg ●走行範囲:約13km ●最大勾配:10°
- 動力:リチウムイオン電池 ●充電時間:4時間

品名	品番	メーカー品番	商品コード
折りたたみ式電動車いす ラスレル	RRASREL2	RASREL2-BK	01388-000007
レンタル価格	¥	お客様負担額 (1割)	¥

※お客様負担額の割合は、所得に応じて2割、3割に変更されます。詳しくは、当該市区町村窓口までお問い合わせください。

特殊乗台付属品
自動排泄処理装置
床ずれ防止用具・体位変換器
移動用リフト
認知症老人徘徊感知機器
車いす付属品
スロープ
歩行補助つえ
手すり
生活支援用品

特殊乗台付属品
自動排泄処理装置
床ずれ防止用具・体位変換器
移動用リフト
認知症老人徘徊感知機器
車いす付属品
スロープ
歩行補助つえ
手すり
生活支援用品

車いす付属品

サービスコード	171001	171002
介護予防	671001	671002

①要介護2～5の方がレンタル対象です。

車いす付属品

サービスコード	171001	171002
介護予防	671001	671002

①要介護2～5の方がレンタル対象です。

電動式

WHILL CKタイプ

外出時の利便性を高めた、“ご利用者の暮らしを豊かにする”電動車いす。力を入れず操作できるコントローラー、フットプレートの上にも転倒しないデザインで、誰にでも簡単・安全に利用が可能。縦だけでなく、横にも動くオムニホイールを採用。最小回転半径76cm、最大5cmの段差を乗り越え可能。5時間の充電で16km走行。



WHILL



カラーバリエーションは8色展開

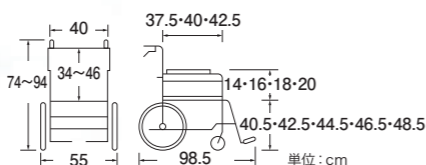

3ステップで簡単に分解して持ち運びが可能



杖ホルダー



力を入れずに操作できるコントローラー

※ご発注時は、カラーと操作部(右手側または左手側)をご指定の上、ご注文ください。
●前輪:10インチ ●後輪:10.5インチ ●耐荷重:115kg ●質量:52kg[バッテリー]2.8kg
●連続走行距離:約16km ●速度:前進1.0~6.0km/h ●実用登坂角度:10°

種類	品番	メーカー品番	商品コード	レンタル価格	お客様負担額(1割)
本体	RWHL-CK	WHL-CK01	01520-000005	¥	¥

※非課税

種類	品番	メーカー品番	商品コード	レンタル価格	お客様負担額(1割)
杖ホルダー	RCK-C11	WHL-CK11	01520-000008	¥	¥

※非課税

電動カート

遊歩スマイル

セリオ

坂道でもひとりで移動がらくらく。

- コンセントに差し込むだけで充電可能。
- コーナー減速機能
- 音声案内機能
- 昼間点灯機能
- この商品につきましては、事前に担当者にお問い合わせ下さい。

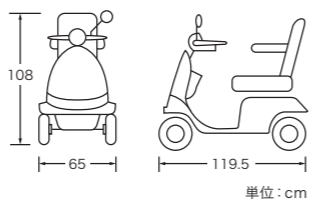

- 耐荷重 : 100kg
- 質量 : 97kg (質量にはバッテリーを含む)
- 連続走行距離 : 約30km
- 速度 : 前進0.5~6.0km/h 後進0.5~2.0km/h
- 実用登坂角度 : 10°
- カラー : ライトグリーン

※非課税

品名	品番	メーカー品番	商品コード
遊歩スマイル	SMILE#	SBT41	00020-000044

レンタル価格 ¥ お客様負担額(1割) ¥

電動カート

遊歩フジ

新規掲載

セリオ

スタイリッシュなデザインと安全な操作性を両立した電動カート。シートの下には、10リットルの大容量収納を実装。この商品につきましては、事前に担当者にお問い合わせください。

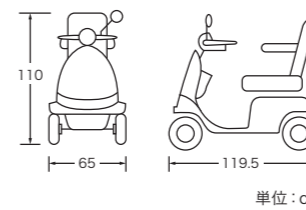

- 耐荷重 : 100kg
- 質量 : 101kg (バッテリー含む)
- 連続走行距離 : 約28km
- 速度 : 前進0.5~6.0km/h 無段階 後進0.5~2.0km/h 無段階
- 実用登坂角度 : 10°
- カラー : ホワイトマイカ

※非課税

品名	品番	メーカー品番	商品コード
遊歩フジ	FUJI#	K504	00020-000048

レンタル価格 ¥ お客様負担額(1割) ¥

電動カート

遊歩スキップNEO

セリオ

狭い歩道もスムーズに通行できるコンパクトタイプ

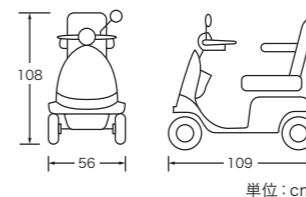

- コンセントに差し込むだけで充電可能。
- コーナー減速機能
- 音声案内機能
- 昼間点灯機能
- この商品につきましては、事前に担当者にお問い合わせ下さい。

- 耐荷重 : 75kg
- 質量 : 89kg (質量にはバッテリーを含む)
- 連続走行距離 : 約23km
- 速度 : 前進0.5~6.0km/h 後進0.5~2.0km/h
- 実用登坂角度 : 10°
- カラー : スカイブルー

※非課税

品名	品番	メーカー品番	商品コード
遊歩スキップNEO	SKIPNEO#	SH02	00020-000045

レンタル価格 ¥ お客様負担額(1割) ¥

付属品

品名	品番	メーカー品番	商品コード	スマイル	遊歩フジ	スキップneo	レンタル価格	お客様負担額(1割)
遊歩フジ ステッキホルダー(左側)	FUJI-SH#	410978	00020-000049	-	○	-	¥	¥
遊歩フジ ステッキホルダー(右側)		410979		-	○	-		
遊歩フジ 大型フロントバスケット	FUJI-FB#	410980	00020-000050	-	○	-	¥	¥
ステッキホルダー	ステッキホルダー#	410318	00228-000017	○	-	○	¥	¥
四点杖ホルダー	ステッキホルダー-4T#	410324	00020-000039	○	-	○	¥	¥
リヤバック	リヤバック#	490094	00228-000015	○	-	-	¥	¥
リヤバスケット	リヤバスケット#	410295	00020-000041	(要申請)	-	-	¥	¥
松葉杖ラック	マツバザラック#	410321	00228-000019	(要申請)	-	-	¥	¥
酸素ボンベキャリーラック	酸素ボンベラック#	410325	00020-000040	(要申請)	-	-	¥	¥
バックミラー	バックミラー#	490956	00228-000021	-	-	○	¥	¥
大型フロントバスケット	フロントバスケット#	410714	00020-000037	-	-	○	¥	¥

※非課税

安全・安心サポート実施中! ~電動カートには安全・安心サポートが付いています。~

① 目的地まで試乗・安全運転指導

安全ルート提案、交通ルールの確認、狭小スペースでの走行、駐車方法指導。

② 定期メンテナンス

消耗・故障の事前把握と対策、利用状況の確認をします。

③ 安心保険付き

傷害保険、身体・財物賠償責任保険など、万が一の保険に加入しています。

※購入時は1年間無料、2年目以降は任意となります。

○ 道路交通法施行規則のご理解、ご協力をお願いします。

リヤバスケット・松葉杖ラック・酸素ボンベキャリーラックを装着する際は、長さ120cm/幅70cm/高さ109cmを超えるため、管轄の警察署に届出・許可が必要です。(セニアカー、遊歩スマイル)

! 以下の方は電動四輪車をご利用できません。

- 安全や危険の判断ができない
- 充電するための場所がない
- 視覚、聴覚に障害をお持ちで、周囲の状況が判断できない
- 商品の使い方が理解できない
- 首や体幹が維持できない
- 首や体幹が維持できない ※ご自身で運転可否の判断が難しい場合は、ケアマネジャー・医師などにご相談ください。
- 上肢左右ともに力が入らない
- 交通ルールが理解できない

損害保険等に必ずご加入ください。公道を走行される場合、人身事故の可能性もありますので必ず損害保険等にご加入ください。

※お客様負担額の割合は、所得に応じて2割、3割に変更されます。詳しくは、当該市区町村窓口までお問い合わせください。
「※非課税」…車いすと一体となって購入または貸与される場合には非課税となります。

特殊寝台付属品

自動排泄処理装置

床ずれ防止用具・体位変換器

移動用リフト

認知症老人徘徊感知機器

車いす付属品

スロープ

歩行補助つえ

手すり

生活支援用品

特殊寝台付属品

自動排泄処理装置

床ずれ防止用具・体位変換器

移動用リフト

認知症老人徘徊感知機器

車いす付属品

スロープ

歩行補助つえ

手すり

生活支援用品

車いす付属品

サービスコード 171002
介護予防 671002

①要介護2～5の方がレンタル対象です。

車いす付属品

サービスコード 171002
介護予防 671002

①要介護2～5の方がレンタル対象です。

レンタコムクッション

日建リース工業

座位姿勢保持性能の高い車いすクッション。



内部の77個のブロックが、車いすの振動や衝撃を吸収して疲労を軽減。

- 幅:40cm ●奥行:40cm ●厚さ:6cm/7.5cm
- 質量:0.4kg/0.5kg
- カバー:ポリエステル・メタクリル樹脂
- 中身:ポリウレタンフォーム

※非課税

種類	品番	メーカー品番	商品コード
底板無	RCS40	RCS40	01225-000009
底板付	RCW40	RCW40	01225-000010
レンタル価格 底板無 ¥			お客様負担額 1割
レンタル価格 底板付 ¥			お客様負担額 1割

キャスパーZAFU

アシスト

ハンモックのような形で車いすに装着することで、快適な座り心地を実現。



臀部から背中にかけて荷重を全体で受け止め、姿勢を保持。

- 幅:36cm ●奥行:21cm ●厚さ:4cm
- 質量:0.55kg
- カバー:ポリエステル100%
- インナークッション:ウレタンフォーム(防水フィルム貼り)

※非課税

品番	メーカー品番	商品コード
RZF-S01-LN	ZF-S01-00	01477-000008
レンタル価格		お客様負担額 1割

リフレア

日進医療器

長時間座っても、痛くない、疲れない。ムレを防ぎ、座り心地がより快適に。

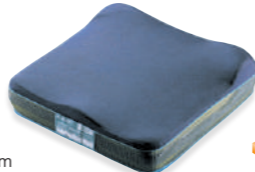

- 幅:39cm ●奥行:39cm
- 厚さ:7.5cm(後側10cm)
- 質量:0.5kg
- 材質:高透气・低反発ウレタンフォーム、高透气ウレタンフォーム、ビーズ発泡ポリエチレン

※非課税

品番	メーカー品番	商品コード
ZREFRAIR	REFRAIR	00175-000223
レンタル価格		お客様負担額 1割

アウルサポート シートクッション

加地

座位バランスの向上を目指した姿勢保持用クッション。



- 幅:40cm ●奥行:40cm
- 厚さ:5~7cm ●質量:1.2kg
- 本体:エクスジェル・ウレタンフォーム・クロロプレンゴム・ナイロン
- カバー:ポリエステル・ウレタンフォーム・ウレタンフィルム・ナイロン

※非課税

品番	メーカー品番	商品コード
ROWLS-S01	OWLS-S01	00540-000016
レンタル価格		お客様負担額 1割

アウルサポート バッククッション

加地

衝撃吸収に優れたエクスジェルが背中を支え、姿勢保持を支援。



- 幅:48cm ●奥行:12cm
- 厚さ:36.5cm ●質量:1.4kg
- 本体:エクスジェル・ウレタンフォーム・ウレタン合成皮革・ナイロン・発泡ポリエチレン
- カバー:ポリエステル・ウレタンフォーム

※非課税

品番	メーカー品番	商品コード
ROWLS-B01	OWLS-B01	00540-000015
レンタル価格		お客様負担額 1割

ジェルセルクッション

タカノ

ジェルとエアのハイブリッドタイプクッション。全面の空気量を調整。



- 幅:40cm ●奥行:40cm
- 厚さ:5cm ●質量:1.5kg
- 本体:ポリウレタンフィルム・シリコンジェル

※非課税

品番	メーカー品番	商品コード
RTC-GC1-40	TC-GC1-40	00297-000079
レンタル価格		お客様負担額 1割

アルファプラドクッション (撥水・防水カバー)

新規掲載

タイカ

独自の4層構「ラジアルキャッチ」で前ずれ防止と体圧分散力を両立。

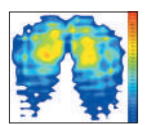

優れた体圧分散性能



- 幅:40cm ●奥行:40cm
- 厚さ:7.5cm ●質量:0.6kg
- 材質/表地/裏地:ポリエステル 中身/ポリウレタン

※非課税

品番	メーカー品番	商品コード
RFWC-4040	FWC-4040	00563-000124
レンタル価格		お客様負担額 1割

アルファプラクッション

タイカ

3層ゲルサンド構造がおしりをしっかりと包み込み、安定感のある座り心地を実現。



- 幅:40cm ●奥行:40cm
- 厚さ:6cm ●質量:0.6kg
- 表地:ポリエステル ●裏地:ポリウレタン
- 底面:ポリエステル・メタクリル樹脂
- 中身:シリコンゲル/ウレタンフォーム

※非課税

品番	メーカー品番	商品コード
RKC-WP4040	KC-WP4040	00563-000017
レンタル価格		お客様負担額 1割

シーポス

モルテン

ゲルとウレタンフォームの2層構造により、坐骨部周辺にかかる圧迫力を低減。

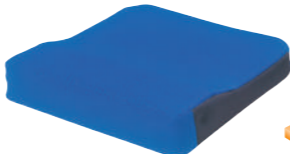

- 幅:40cm ●奥行:40cm
- 厚さ:5cm(最厚部7cm)
- 質量:1.3kg
- カバー:ポリエステル100%
- 中身:ポリスチレンゲル・ウレタンフォーム

※非課税

品番	メーカー品番	商品コード
RMPBBL	MSPBL	00054-000030
レンタル価格		お客様負担額 1割

ジェルセルG2

タカノ

ジェルとエアのハイブリッドタイプクッション。左右それぞれ空気量を調整可能。



- 幅:40cm ●奥行:40cm
- 厚さ:4cm ●質量:1.5kg
- 本体:ポリウレタンフィルム・シリコンジェル

※非課税

品番	メーカー品番	商品コード
RTC-GC2-40	TC-GC2-40	00297-000080
レンタル価格		お客様負担額 1割

リフレックス

ユーキトレーディング

エアとウレタンのハイブリッド構造で、エアの除圧とウレタンの安定した座り心地を両立。



- 幅:40cm ●奥行:40cm
- 厚さ:10cm ●質量:0.85kg
- 本体:IFDフォーム
- カバー:ポリウレタン・ポリエステル

※非課税

品番	メーカー品番	商品コード
R735001	735001-16162	00468-000034
レンタル価格		お客様負担額 1割

メリディアン

ユーキトレーディング

空気圧の調整でおしりの前ずれを防ぎ、ずっこけ座りを防止。



- 幅:40cm ●奥行:40cm
- 厚さ:10cm ●質量:0.85kg
- 本体:IFDフォーム
- カバー:ポリエステル・ナイロン

※非課税

品番	メーカー品番	商品コード
R72000216161	720002-16161	00468-000031
レンタル価格		お客様負担額 1割

アウルREHAレギュラー

新規掲載

加地

クッション使用による高さの影響が少なく、足こぎされる方にも最適。



- 幅:40cm ●奥行:40cm ●厚さ:4cm ●質量:1.2kg
- 幅:43cm ●奥行:40cm ●厚さ:4cm ●質量:1.3kg
- 幅:46cm ●奥行:40cm ●厚さ:4cm ●質量:1.4kg
- 材質/エクスジェル・ウレタンフォーム

※非課税

種類	品番	メーカー品番	商品コード
40幅	ROWL21	OWL21-BK1-4040	00540-000028
43幅	ROWL21-43	OWL21W-BK1-4340	00540-000064
46幅	ROWL21-46	OWL21W-BK1-4640	00540-000064
レンタル価格 40幅 ¥			お客様負担額 1割
レンタル価格 43幅、46幅 ¥			お客様負担額 1割

アウルREHAミドル

新規掲載

加地

適度に沈み込む厚さで、体圧分散力と座位安定性の両立を求める方に最適。



- 幅:40cm ●奥行:40cm ●厚さ:6cm ●質量:1.3kg
- 幅:43cm ●奥行:40cm ●厚さ:6cm ●質量:1.4kg
- 幅:46cm ●奥行:40cm ●厚さ:6cm ●質量:1.6kg
- 材質/エクスジェル・ウレタンフォーム

※非課税

種類	品番	メーカー品番	商品コード
40幅	ROWL26	OWL26-BK1-4040	00540-000057
43幅	ROWL26-43	OWL26W-BK1-4340	00540-000066
46幅	ROWL26-46	OWL26W-BK1-4640	00540-000066
レンタル価格 40幅 ¥			お客様負担額 1割
レンタル価格 43幅、46幅 ¥			お客様負担額 1割

アウルREHA3Dジャスト

加地

3D形状により効果的に坐位を保持し前ずれを抑制。



- 幅:40cm ●奥行:40cm
- 厚さ:3.5~8cm ●質量:1.5kg
- 材質:エクスジェル・ウレタンフォーム

※非課税

品番	メーカー品番	商品コード
ROWL25	OWL25-BK1-4040	00540-000055
レンタル価格		お客様負担額 1割

ソロストレータス

ユーキトレーディング

空気圧の調整でおしりの前ずれを防ぎ、ずっこけ座りを防止。



- 幅:40cm ●奥行:40cm
- 厚さ:7.5cm ●質量:0.7kg
- 側地:特殊ストレッチ生地
- 中身:ウレタンフォーム、ナイロン、エアフィルター

※非課税

品番	メーカー品番	商品コード
R56640	56630	00468-000002
レンタル価格		お客様負担額 1割

エアールクッション

新規掲載

ミキ

空気圧による調整で自然とご利用者様の身体に合わせた形へ調整可能。空気圧調整はバルブを捻るだけの簡単操作。

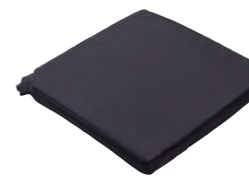

- 幅:40cm/38cm ●奥行:40cm/38cm
- 厚さ:3.5cm ●質量:0.3kg

※非課税

種類	品番	メーカー品番	商品コード
38幅	RALC-35-38	ALC-35-38	00122-000626
40幅	RALC-35-40	ALC-35-40	00122-000627
レンタル価格			お客様負担額 1割
レンタル価格			お客様負担額 1割

うでささえ

カワムラサイクル

うでのずれ・落下を防止。カワムラサイクル製の車いすで使用ください。取付可能(ひじ当て)サイズ/幅4.3~4.5cm、高さ1.7~2.7cm。上記サイズ内でも形状によって取り付けできないことがあります。



- 幅:9.5cm ●質量:0.2kg
- 高さ:8.5cm ●長さ:15cm

※非課税

品名	品番	メーカー品番	商品コード
うでささえ	RKSK4-0011	KSK4-0011	00160-000218
レンタル価格			お客様負担額 1割

※お客様負担額の割合は、所得に応じて2割、3割に変更されます。詳しくは、当該市区町村窓口までお問い合わせください。「※非課税」…車いすと一緒に購入または貸与される場合には非課税となります。

特殊覆台付属品

自動排泄処理装置

床ずれ防止用具・体位変換器

移動用リフト

認知症老人徘徊感知機器

車いす付属品

スロープ

歩行補助つえ

手すり

生活支援用品

特殊覆台付属品

自動排泄処理装置

床ずれ防止用具・体位変換器

移動用リフト

認知症老人徘徊感知機器

車いす付属品

スロープ

歩行補助つえ

手すり

生活支援用品

車いす付属品

サービスコード 171002
介護予防 671002

①要介護2~5の方がレンタル対象です。

どこでもテーブル

ニシウラ

ひじをしっかりと置くテーブルサイズのため、安定した食事姿勢で誤嚥予防にも効果。



- 幅: 60cm
- 奥行: 71cm
- 厚さ: 2cm
- 質量: 3kg

※非課税

品番	メーカー品番	商品コード
RNSU4-0002	nishiura T-D	01272-000007
レンタル価格		お客様負担額 (1割)
¥		¥

折りたたみボンベ架

松永製作所

酸素療法をしたまま車いすが使えるようになる架台。



- 幅22.5(11)cm×高さ36.5(49.5)cm
- 質量: 13.4kg(クランプ式22標準)/11.7kg(ネクストコア用)(転倒防止バー含む)

※非課税

種類	品番	メーカー品番	商品コード
Aセット(クランプ式)	RMAA4-00081	MAA4-00081	00066-000339
Bセット(ネクストコア用)	RMAA4-00082	MAA4-00082	00066-000340
レンタル価格 Aセット			お客様負担額 (1割)
¥			¥
レンタル価格 Bセット			お客様負担額 (1割)
¥			¥

スロープ

サービスコード 171008
介護予防 671008

②軽度者(要支援1~2、要介護1)、および要介護2~5の方がレンタル対象です。

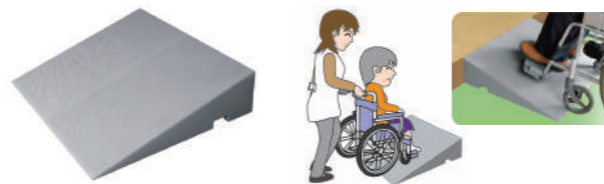

ダイヤスロープFRP

シンエイテクノ

屋内外兼用の据え置き型スロープ。玄関先や上がりかまちの段差を解消。高さ調節用のアジャスターで微調整が可能。

●材質: 本体: ガラス繊維強化プラスチック、走行面: ゴム (EPDM)、アジャスター: ステンレス ●耐荷重: 200kg

種類	品番	メーカー品番	商品コード	幅	奥行	勾配	質量	レンタル価格	お客様負担額 (1割)
高さ9.5~10cm	RDSF70-95	DSF70-95-100	01115-000101	70cm	40cm	13.5 14度	4.3kg	¥	¥
高さ10.5~11cm	RDSF70-105	DSF70-105-110	01115-000102		44cm		4.7kg	¥	¥
高さ11.5~12cm	RDSF70-115	DSF70-115-120	01115-000103		48cm		5.1kg	¥	¥
高さ12.5~13cm	RDSF70-125	DSF70-125-130	01115-000104		52cm		5.5kg	¥	¥
高さ13.5~14cm	RDSF70-135	DSF70-135-140	01115-000105		56cm		5.9kg	¥	¥
高さ14.5~15cm	RDSF70-145	DSF70-145-150	01115-000106		60cm		6.3kg	¥	¥

ケアスロープ/ケアスロープJ

ケアメディックス

コンパクトな幅70cmサイズ。組み合わせで高い段差に対応可能。



●使用時全幅: 70cm ●折りたたみ時全幅: 35cm ●エッジ: 2.5cm

品名	種類	品番	メーカー品番	商品コード	質量	全長	下端スロープ	上端スロープ	自走	介助	レンタル価格	お客様負担額 (1割)
ケアスロープ	65cm	RCS-65	CS-65	00093-000015	3kg	65cm	-	-	5cm未満	8cm未満	¥	¥
	100cm	RCS-100	CS-100	00093-000016	5kg	100cm			8cm未満	12cm未満	¥	¥
	120cm	RCS-120	CS-120	00093-000017	6kg	120cm			10cm未満	15cm未満	¥	¥
	150cm	RCS-150	CS-150	00093-000018	8kg	150cm			12cm未満	18cm未満	¥	¥
	175cm	RCS-175	CS-175	00093-000019	9kg	175cm			14cm未満	21cm未満	¥	¥
	200cm	RCS-200	CS-200	00093-000020	10kg	200cm			16cm未満	35cm未満	¥	¥
ケアスロープJ	240cm	RCS-240C	CS-240C	00093-000021	12kg	240cm			20cm未満	30cm未満	¥	¥
	300cm	CSJ-300	CSJ-300	00093-000022	28kg	313cm	RCS-150	RCS-150		38cm未満	¥	¥
	325cm	CSJ-325	CSJ-325	00093-000023	29kg	338cm	RCS-175	RCS-150		38cm未満	¥	¥
							RCS-150	RCS-175		41cm未満	¥	¥
	350cm	CSJ-350	CSJ-350	00093-000024	30kg	363cm	RCS-200	RCS-150		38cm未満	¥	¥
							RCS-150	RCS-200		44cm未満	¥	¥
	375cm	CSJ-375	CSJ-375	00093-000045	31kg	388cm	RCS-175	RCS-175		41cm未満	¥	¥
							RCS-200	RCS-175		44cm未満	¥	¥
	390cm	CSJ-390	CSJ-390	00093-000025	32kg	403cm	RCS-175	RCS-200		44cm未満	¥	¥
							RCS-200	RCS-200		38cm未満	¥	¥
	415cm	CSJ-415	CSJ-415	00093-000046	33kg	428cm	RCS-240C	RCS-175		41cm未満	¥	¥
							RCS-175	RCS-240C		50cm未満	¥	¥
440cm	CSJ-440	CSJ-440	00093-000049	34kg	453cm	RCS-240C	RCS-200		44cm未満	¥	¥	
						RCS-200	RCS-240C		50cm未満	¥	¥	
480cm	CSJ-480	CSJ-480	00093-000051	36kg	493cm	RCS-240C	RCS-240C		50cm未満	¥	¥	
専用ジョイント台	RCS-J	CS-J	-	12kg	-	-	-	-	-	¥	¥	

※お客様負担額の割合は、所得に応じて2割、3割に変更されます。詳しくは、当該市区町村窓口までお問い合わせください。

スロープ

サービスコード 171008
介護予防 671008

②軽度者(要支援1~2、要介護1)、および要介護2~5の方がレンタル対象です。

ダイヤスロープ/ダイヤスロープ10 / 屋外用ダイヤスロープ

シンエイテクノ

小さな段差を解消するスロープ。生活環境に合わせてお選びください。



■全てのサイズが安心な勾配で設計。



■勾配を低く、奥行きを長めに変更

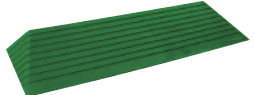

■紫外線に強い合成ゴムを使用

品名	種類	品番	メーカー品番	商品コード	幅	奥行	勾配	質量	レンタル価格	お客様負担額 (1割)
ダイヤスロープ	高さ2cm	RDS76-20	DS76-20	01115-000006	76cm	7.5cm	14度	0.67kg	¥	¥
	高さ3cm	RDS76-30	DS76-30	01115-000008		11.5cm		1.3kg	¥	¥
	高さ4cm	RDS76-40	DS76-40	01115-000010		15.5cm		1.88kg	¥	¥
	高さ5cm	RDS76-50	DS76-50	01115-000012		20cm		2.87kg	¥	¥
	高さ6cm	RDS76-60	DS76-60	01115-000017		20cm		3.55kg	¥	¥
ダイヤスロープ10	高さ2cm	RDS10-80-20	DS10-80-20	01115-000042	80cm	10.6cm	10度	0.7kg	¥	¥
	高さ3cm	RDS10-80-30	DS10-80-30	01115-000044		16.3cm		1.85kg	¥	¥
	高さ4cm	RDS10-80-40	DS10-80-40	01115-000055		22cm		3.1kg	¥	¥
	高さ5cm	RDS10-80-50	DS10-80-50	01115-000057		27.8cm		5kg	¥	¥
	高さ6cm	RDS10-80-60	DS10-80-60	01115-000069		27.8cm		5kg	¥	¥
屋外用ダイヤスロープ	高さ2cm	RDSO76-20	DSO76-20	01115-000061	76cm	7.5cm	14度	0.67kg	¥	¥
	高さ3cm	RDSO76-30	DSO76-30	01115-000063		11.5cm		1.3kg	¥	¥
	高さ4cm	RDSO76-40	DSO76-40	01115-000065		15.5cm		1.88kg	¥	¥
	高さ5cm	RDSO76-50	DSO76-50	01115-000067		20cm		2.87kg	¥	¥
	高さ6cm	RDSO76-60	DSO76-60	01115-000069		20cm		3.55kg	¥	¥

※非課税...車いすと一体となって購入または貸与される場合には非課税となります。

特殊舞台付属品

自動排泄処理装置

床ずれ防止用具

移動用リフト

認知症老人徘徊感知機器

車いす付属品

スロープ

歩行補助つえ

手すり

生活支援用品

特殊舞台付属品

自動排泄処理装置

床ずれ防止用具

移動用リフト

認知症老人徘徊感知機器

車いす付属品

スロープ

歩行補助つえ

手すり

生活支援用品

スロープ

サービスコード 171008
介護予防 671008

②軽度者(要支援1~2、要介護1)、および要介護2~5の方がレンタル対象です。

Lスロープ FK

シコク

設置角度を選べるため、今まで設置の難しかった斜めのかまちや階段にも設置できるスロープ。下端部が細かく分かれて可動するため、坂道の傾斜に沿って設置可能。

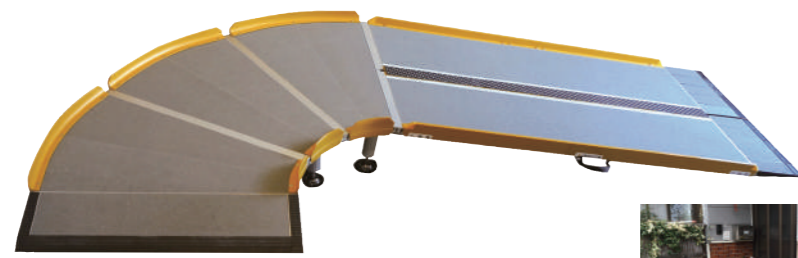

■自走はしないでください。
必ず介助者同伴で使用してください。

●材質:アルミ、FRP、樹脂 ●勾配:坂道:5度、平地:10度 ●耐荷重:250kg
●設置可能スペース:幅110cm以上 奥行:110cm(スロープ長さ)以上 間口:73cm以上(設置角度90°の場合)

品名	種類	品番	メーカー品番	商品コード	質量	段差(坂道)	段差(平地)	レンタル価格	お客様負担額(1割)
Lスロープ FK	100cm	643-210	643-210	01235-000173	25kg	9cm	17cm	¥	¥
	125cm	643-212	643-212	01235-000174	26.5kg	11cm	22cm	¥	¥
	150cm	643-215	643-215	01235-000175	28kg	13cm	26cm	¥	¥
	175cm	643-217	643-217	01235-000176	29.5kg	15cm	30cm	¥	¥
	200cm	643-220	643-220	01235-000177	31kg	17cm	34cm	¥	¥

誤税

導入にあたって サイズ・使用環境の事前確認を

□設置段差と付属品設定

段差 (cm)	7	8	9	10	11	12	13	14	15	16	17	18	19	20	21	22	23	24	25	26	27	28	29	30	31	32	33	34					
対応サイズ	643-210 (100cm)																																
	643-212 (125cm)																																
	643-215 (150cm)																																
	643-217 (175cm)																																
	643-220 (200cm)																																
脚ブロック	1段 (7cm)				2段 (14cm)				3段 (21cm)				4段 (28cm)																				
アジャスター	0cm				1cm				2cm				3cm				0cm				1cm				2cm				3cm				

※90°で設置した場合、脚ブロックは1段につき8個使用します。4段で設置する場合は32個使用します。

□寸法図

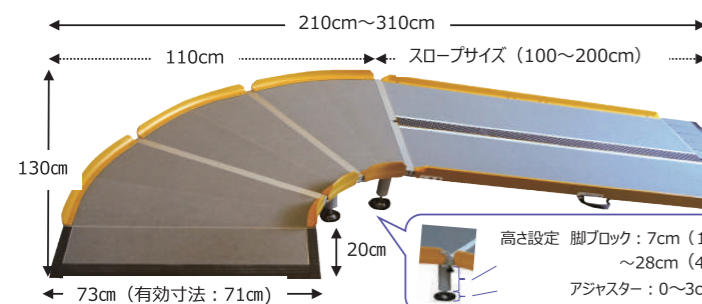

□角度は3種類から選択

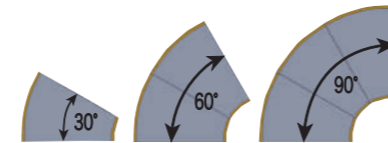

□カーブは左右に変更可能

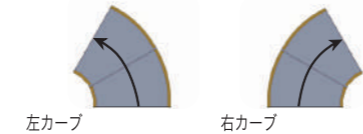

歩行器・歩行車

サービスコード 171009
介護予防 671009

②軽度者(要支援1~2、要介護1)、および要介護2~5の方がレンタル対象です。

歩行器・歩行車

スペック表

商品名	ページ	品番	メーカー	質量 (kg)	耐荷重 (kg)	使用時			収納時			キャスター径		機能						
						幅(cm)	奥行(cm)	押し手高さ(cm)	幅(cm)	奥行(cm)	押し手高さ(cm)	前輪(cm)	後輪(cm)	産品高(cm)	肘受型	トレイ付	歩行調整	杖ホルダ		
①ヘルシーワンライト ターコイズブルー ②ヘルシーワンライト 花柄ブルー	58	①RH1L-TB ②RH1L-HNB	ウイズワン	①3.55 ②3.65	75	48	52	79~88	21	40	81	14	14	-	-	-	-	-	-	○
①ピコプレストラム ネイビー ②ピコプレストラム 花柄		①RPPM-BPN ②RPPM-BOF	ウイズワン	4.9	75	54	62	81.5~89	27	62	82	14.5	14.5	43	-	-	-	-	-	○
サンティノ	59	RWAG02	幸和製作所	4.9	80	50	63.5	80~95	21	30	89.5	13	13	-	-	-	-	-	-	○
①シンフォニーSPスリム 花柄紺 ②シンフォニーSPスリム ダマスクピンク		①RSMA4-0040F ②RSMA4-0040	島製作所	4.9	75	48	60	77.5~86.5	48	33	77.5	14.5	14.5	44	-	-	-	-	-	○
テイクプリトル		RHS05	幸和製作所	5	75	52	64	65~83	52	40	65~83	18	15	50	-	-	-	-	-	○
テイクプリトルスリム		RWAW04	幸和製作所	4.5	75	47	58	64~91	47	35	72	15	15	48	-	-	-	-	-	○
テイクプリトルハイ	RHS05H	幸和製作所	5	75	52	62.5	74~92	52	37	74~92	15	15	50	-	-	-	-	-	○	
テイクプリトルR	RHS05R	幸和製作所	7.8	75	53.5	66.5	65~92	53.5	39.5	73.5	18	20	52.5	-	-	-	-	-	○	
シンフォニーEVO	60	RSMA4-0036	島製作所	5.9	75	55	61	81~93	55	37	88	18	18	43	-	-	-	-	-	○
アイルウォーク・アルファ		RILW-A	アイルリンク	6.4	75	51.5	62	79.5~88.5	51.5	38	85	18.5	18.5	42.5	-	-	-	-	-	○
ザ・フィット	RTF-0438	ユーバ産業	7.5	80	51	60.5	70~90	51	34	76	15.2	17.8	42~46	50	-	-	-	-	○	
ショッピングターン	R532-325	アロン化成	6.1	100	53	73	72.5~90	53	28	72.5	20	20	47	-	-	-	-	-	-	
リトルターン ロータイプ	R532-316	アロン化成	6.4	100	48	65	67~74.5	26	65	67	20	20	47	-	-	-	-	-	○	
リトルターン ハイタイプ	R532-315	アロン化成	6.5	100	48	65	74~86	48	65	74	20	20	47	-	-	-	-	-	○	
リトルターン トール103タイプ	R532-327	アロン化成	7.1	100	54	65	88.5~103.5	54	26	88.5	20	20	53	-	-	-	-	-	○	
テイクプリトルワゴン	RWAW07FW	幸和製作所	7	75	49.5	60	67~91	49.5	42.5	74	15	15	48	-	-	-	-	-	○	
テイクプリトルワゴンミニ	RWAW21	幸和製作所	4.9	75	45	41.5	67~91	45	41.5	72	13	13	-	-	-	-	-	-	○	
レッツフライ	R118100	竹虎	7.6	130	57.5	66	79~91.5	23	66	79	24.5	20	60	-	-	-	-	-	○	
ミケーレ	RWAG01	幸和製作所	5.9	80	53.5	60.5	79~95	23.5	64.5	79	20	13	50	-	-	-	-	-	○	
イコットエア	R532-330	アロン化成	3.9	100	51	63.5	80~92.5	51	44	80~92.5	20	15	51.5	-	-	-	-	-	○	
ハンディーウォークS	RKZ-C21001	パラマウントベッド	6.5	125	55	65	65~77	25	65	65	20	20	48	-	-	-	-	-	-	
ハンディーウォークL	RKZ-C21002	パラマウントベッド	7.1	150	60	65	78~100	25	65	78	20	20	55	-	-	-	-	-	-	
RT2	RRT2-02	RT.ワークス	9	100	54.6	74	72.5~85	26	74	72.5	19.4	15	52	-	-	-	-	-	○	
コンパル	RCONPAL	ナプテスコ	8.9	100	54	70.5	78~100	26	70.5	78	20	20	48	-	-	-	-	-	○	
ハッピー II NB	R117005	竹虎	7.7	100	55.5	62	78~87	43.5	62	78	19	19	50	-	-	-	-	-	-	
ハッピーミニ	R117003	竹虎	6.5	80	50	57.5	70~79	39.5	57.5	70	18	18	43	-	-	-	-	-	-	
セーフティアーム ロレータSS	RRSAS-G	イーストアイ	6.7	100	48	57	65~76	48	30	80	18	12.5	40	-	-	-	-	-	-	
テイクプリトルボンベ	RWAW06	幸和製作所	5.6	75	52	64	74~92	52	42.5	81.5	15	15	50	-	-	-	-	-	○	
レッツゴーミニ	R117502	竹虎	6.2	80	50.5	57	74~81.5	24	57	74	15	15	-	-	-	-	-	-	○	
四輪歩行器	RKW20-G	カワムラサイクル	6.9	75	57	62	75~86	56	46~48	80	15	15	-	-	-	-	-	-	-	
アームフィット 屋内用	RAR-428T	ユーバ産業	8.3	100	54	57	65~90	54	33	72	15	15	43	○	○	○	-	-	-	
アームフィット 屋外用	RAR-458E	ユーバ産業	8.5	100	55	60	75~100	55	33	76	20	15	47	○	-	-	-	-	-	
テイクプリトルホームF	RWAW18	幸和製作所	7.8	75	47.5	65	84~111	47.5	45	85	15	15	-	○	○	-	-	-	-	
テイクプリトルRF	RWAW02	幸和製作所	9.7	75	54.5	67	85.5~112.5	54.5	45	86	18	20	52.5	○	-	○	-	-	○	
リハモ	RNR-8A-TA02	ナプテスコ	9.4	100	54	65	82~110	54	40	82	65	65	48	○	-	-	-	-	-	
コンパルリハモ	RNCR-8A-TA03	ナプテスコ	10.9	100	54.5	65	82~110	54.5	40	82	20	20	48	○	-	○	-	-	-	
トレウォークスリム	RNSS4-0005	日進医療器	12.1	75	55	62	85~105	-	-	-	15	10	-	○	-	-	-	-	-	
さくらウォーカー	RW-SW	日建片桐リース	12.1	75	55	62	85~105	-	-	-	15	10	-	○	-	-	-	-	-	
アイルムーブ・アルファ	RILM-A	アイルリンク	11.6		54	62	88~108	22.5	62	103~123	10	10	-	○	-	-	-	-	-	
アルコー 1G-T	R100491	星光医療器製作所	13.6	80	51.5	57	91.5~111.5	22	57	87.5	10	10	-	○	-	-	-	-	○	
アルコーSK型α	R100604	星光医療器製作所	15	80	53	57.5	83~110	-	-	-	13	10	-	○	-	-	-	-	○	
アルコー13型B	R100473	星光医療器製作所	14	80	前51.5 後54	77.5	89.5~111.5	-	-	-	18	18	-	○	-	-	-	-	-	
Rec01 レギュラータイプ	RRREC01-R	イース	2.7	100	52	50	75~90	52	17	75	-	-	40~55	-	-	-	-	-	-	
Rec01 コンパクトタイプ	RRREC01-C	イース	2.5	100	48	44	70~85	48	17	70	-	-	35~50	-	-	-	-	-	-	
Mg ウォーカー III Sサイズ	RTNP4-0003S	田辺プレス	1.45	190	48	42.5	63~74	48	17	63	-	-	-	-	-	-	-	-	-	
Mg ウォーカー III Mサイズ	RTNP4-0003M	田辺プレス	1.55	190	57	43	74.5~85.5	57	11	74.5	-	-	-	-	-	-	-	-	-	
伸縮歩行器スライドフィット	RH-0188	ユーバ産業	2.4	100	51~61.1	48~50.8	65~83	52~59	13	66~84	-	-	-	-	-	-	-	-	-	
伸縮歩行器スライドフィット キャスター付	RH-0194W	ユーバ産業	4	100	58~66.2	58.5~60.9	76.5~86.5	63.5	13	79.5	10	10	-	-	-	-	-	-	-	
セーフティアーム Vタイプウォーカー	RSVA	イーストアイ	4.9	100	63~63.5	53~55	75~85	63	11	75	18	12.5	-	-	-	-	-	-	-	

75歳~79歳の平均身長(参考:厚生労働省)
男性:162.9cm/女性:149.3cm
※お客様負担額の割合は、所得に応じて2割、3割に変更されます。詳しくは、当該市区町村窓口までお問い合わせください。

特殊寝台付属品
自動排泄処理装置
体位変換器
移動用リフト
認知症老人
徘徊感知機器
車いす付属品
車いす
歩行補助つえ
手すり
生活支援用品

特殊寝台付属品
自動排泄処理装置
体位変換器
移動用リフト
認知症老人
徘徊感知機器
車いす付属品
車いす
歩行補助つえ
手すり
生活支援用品

歩行器・歩行車

サービスコード 171009
介護予防 671009

②軽度者(要支援1~2、要介護1)、および要介護2~5の方がレンタル対象です。

歩行器・歩行車

サービスコード 171009
介護予防 671009

②軽度者(要支援1~2、要介護1)、および要介護2~5の方がレンタル対象です。

ヘルシーワンライト

ウィズワン

軽量・コンパクトなため、交通機関利用の移動時に便利。

ターコイズブルー

カラフル花柄ブルー

- 質量:3.55kg (カラフルは3.6kg)
- 耐荷重:75kg
- 前輪径:14cm
- 後輪径:14cm
- キャスター種類:ソリッド

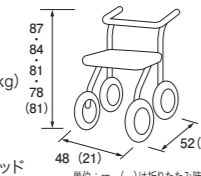

種類		品番	メーカー品番	商品コード
ターコイズブルー	カラフル花柄ブルー	RH1L-TB	RH1L-HNB	H1L-TB H1LC-FBL
レンタル価格	¥	¥	¥	¥
00063-00031	00063-00032			

ピウプレストママ

ウィズワン

座面付きの軽量モデルの歩行車。電車やバスにも安心して乗れるサポートタイプカー。

- 質量:4.9kg
- 耐荷重:75kg
- 前輪径:14.5cm
- 後輪径:14.5cm
- キャスター種類:ソリッド

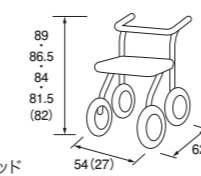

種類		品番	メーカー品番	商品コード
ネイビー	花柄	RPPM-BPN	RPPM-BOF	PPM-BPN PPM-BOF
レンタル価格	¥	¥	¥	¥
00063-00037				

シンフォニーEVO

島製作所

ハンドル高さを81cmから93cmまで調整可能なハイタイプで、コンパクト仕様の歩行車。

- 質量:5.9kg
- 耐荷重:75kg
- 前輪径:18cm
- 後輪径:18cm
- キャスター種類:ソリッド

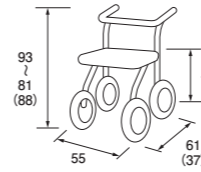

種類		品番	メーカー品番	商品コード
		RSMA4-0036	SMA4-0036	00576-000036
レンタル価格	¥	¥	¥	¥

アイルウォーク・アルファ

アイルリンク

座面をおろした時や折りたたみ時に自動的にブレーキがかかり、座面を上げるとブレーキが解除される安心設計。

- 質量:6.4kg
- 耐荷重:75kg
- 前輪径:18.5cm
- 後輪径:18.5cm
- キャスター種類:ソリッド

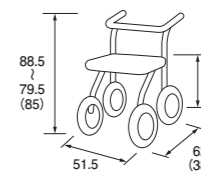

種類		品番	メーカー品番	商品コード
		RILW-A	-	01446-000001
レンタル価格	¥	¥	¥	¥

サンティノ

幸和製作所

コンパクトに折りたたみため、かつ安定感のある歩行器。コンパクトに折りたたむことができ、4.9kgと軽量なので、バスや電車などの公共交通機関へも持ち運びやすい。

- 質量:4.9kg
- 耐荷重:80kg
- 前輪径:13cm
- 後輪径:13cm
- キャスター種類:ソリッド

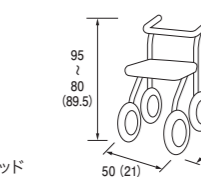

種類		品番	メーカー品番	商品コード
		RWAG02	WAG02	00030-000189
レンタル価格	¥	¥	¥	¥

シンフォニーSPスリム

新規掲載

島製作所

軽量、コンパクトな歩行器。収納しやすい大きいバッグ付き。ブレーキ操作で両後輪の制御可能。

- 質量:4.9kg
- 耐荷重:75kg (積載荷重5kg)
- 前輪径:14.5cm
- 後輪径:14.5cm
- キャスター種類:ソリッド

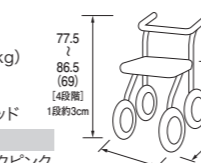

種類		品番	メーカー品番	商品コード
花柄紺	ダマスクピンク	RSMA4-0040F	RSMA4-0040	SMA4-0040F SMA4-0040
レンタル価格	¥	¥	¥	¥
00576-000039				

ザ・フィット

ユーバ産業

身長に合わせて座面の高さが3段階調節可能。

- 質量:7.5kg
- 耐荷重:80kg
- 前輪径:15.2cm
- 後輪径:17.8cm
- キャスター種類:ソリッド

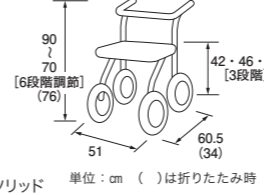

種類		品番	メーカー品番	商品コード
		RTF-0438	TF-0438	01096-000046
レンタル価格	¥	¥	¥	¥

ショッピングターン

アロン化成

買い物カゴが載せられて、そのまま買い物ができる歩行車。

- 質量:6.1kg
- 耐荷重:100kg
- 前輪径:20cm
- 後輪径:20cm
- キャスター種類:ソリッド

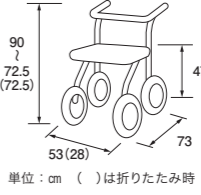

種類		品番	メーカー品番	商品コード
		R532-325	532-325	00221-000507
レンタル価格	¥	¥	¥	¥

テイコブリトル

幸和製作所

押し手高さが幅広く、ワンタッチで調整できるので、背の高い方から低い方まで負担がなく使用可能。

- 質量:5kg
- 耐荷重:75kg
- 前輪径:18cm
- 後輪径:15cm
- キャスター種類:ソリッド

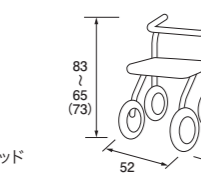

種類		品番	メーカー品番	商品コード
		RHS05	HS05	00030-000099
レンタル価格	¥	¥	¥	¥

テイコブリトルスリム

幸和製作所

幅47cmで小回りが利くので、通院や交通機関を使用される方におすすり。

- 質量:4.5kg
- 耐荷重:75kg
- 前輪径:15cm
- 後輪径:15cm
- キャスター種類:ソリッド

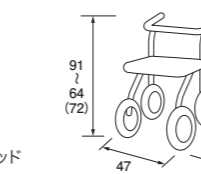

種類		品番	メーカー品番	商品コード
		RWAW04	WAW04	00030-000163
レンタル価格	¥	¥	¥	¥

リトルターン

アロン化成

小さく回れて小さくしまえる、コンパクトタイプの歩行車。

- 質量:6.5kg (ロータイプは6.4kg、トル103タイプは7.1kg)
- 耐荷重:100kg
- 前輪径:20cm
- 後輪径:20cm
- キャスター種類:ソリッド

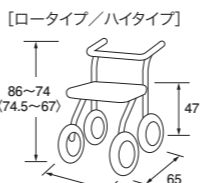

種類		品番	メーカー品番	商品コード
ロータイプ		R532-316	532-316	00221-000457
ハイタイプ		R532-315	532-315	00221-000456
トル103タイプ		R532-327	532-327	00221-000549

テイコブリトルハイ

幸和製作所

高さ調整が74cm~92cmまで調整できるため、身長の高い方でも使用可能。

- 質量:5.3kg
- 耐荷重:75kg
- 前輪径:15cm
- 後輪径:15cm
- キャスター種類:ソリッド

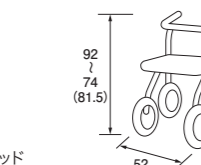

種類		品番	メーカー品番	商品コード
		RHS05H	HS05H	00030-000143
レンタル価格	¥	¥	¥	¥

テイコブリトルR

幸和製作所

急加速時にブレーキがかかる抑速ブレーキを搭載したコンパクトタイプの歩行車。

- 質量:7.8kg
- 耐荷重:75kg
- 前輪径:18cm
- 後輪径:20cm
- キャスター種類:ソリッド

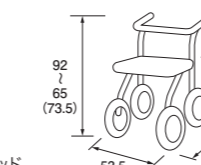

種類		品番	メーカー品番	商品コード
		RHS05R	HS05R	00030-000144
レンタル価格	¥	¥	¥	¥

テイコブリトルワゴンミニ

新規掲載

幸和製作所

コンパクトなカゴ乗せ機能付き歩行器。車体幅は業界最小クラス45cm。

- 質量:4.9kg
- 耐荷重:75kg (積載荷重6kg)
- 前輪径:13cm
- 後輪径:13cm
- キャスター種類:ソリッド

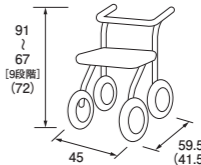

種類		品番	メーカー品番	商品コード
		RWAW21	WAW21NV	00030-000190
レンタル価格	¥	¥	¥	¥

※お客様負担額の割合は、所得に応じて2割、3割に変更されます。詳しくは、当該市区町村窓口までお問い合わせください。

特殊寝台付風呂
自動排泄処理装置
体位変換器
床ずれ防止用具
移動用リフト
認知症老人徘徊感知機器
車いす付風呂
スロープ
歩行器補助つえ
手すり
生活支援用品

特殊寝台付風呂
自動排泄処理装置
体位変換器
床ずれ防止用具
移動用リフト
認知症老人徘徊感知機器
車いす付風呂
スロープ
歩行器補助つえ
手すり
生活支援用品

歩行器・歩行車

サービスコード 171009
介護予防 671009

②軽度者(要支援1~2、要介護1)、
および要介護2~5の方がレンタル対象です。

歩行器・歩行車

サービスコード 171009
介護予防 671009

②軽度者(要支援1~2、要介護1)、
および要介護2~5の方がレンタル対象です。

レッツフライ

竹虎

スポーティーでスタイリッシュなデザインが特徴の歩行車。
直径24.5cmの前輪タイヤを採用しており、大きな段差も楽に乗越可能。
座面が60cmと高いので、立ち上りの際の膝への負担を軽減。

- 質量:7.6kg
- 耐荷重:130kg
- 前輪径:24.5cm
- 後輪径:20cm
- キャスター種類:ソリッド

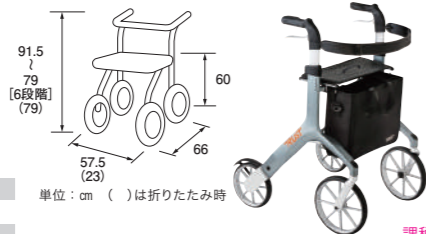

品番	R118100	単位: cm ()は折りたたみ時	課税
メーカー品番	118100		
商品コード	00110-000125	レンタル価格	お客様負担額 (1割)

ミケーレ

幸和製作所

イタリア紳士を想起させる、クラシカルなデザインの歩行車。

- 質量:5.9kg
- 耐荷重:80kg



品番	RWAG01	単位: cm ()は折りたたみ時	課税
メーカー品番	WAG01		
商品コード	00030-000175	レンタル価格	お客様負担額 (1割)

イコットエア

新規掲載

アロン化成

業界最軽量クラス3.9kgを実現。
玄関階段の昇降など、持ち上げがらくらく。

- 質量:3.9kg
- 耐荷重:100kg (積載荷重6kg)
- 前輪径:20cm
- 後輪径:15cm
- キャスター種類:ソリッド

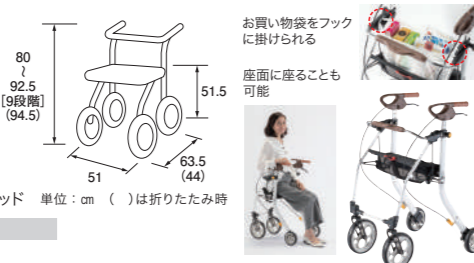

品番	R532-330	単位: cm ()は折りたたみ時	課税
メーカー品番	532-330		
商品コード	00221-000552	レンタル価格	お客様負担額 (1割)

ハンディーウォーク

パラマウントベッド

身長に合わせてハンドルの高さを調整可能。



種類	[RKZ-C21001]	課税		
Sサイズ	RKZ-C21001	レンタル価格	お客様負担額 (1割)	
Lサイズ	RKZ-C21002	レンタル価格	お客様負担額 (1割)	
種類	[RKZ-C21002]	課税		
KZ-C21001	KZ-C21002	レンタル価格	お客様負担額 (1割)	
商品コード	00170-000606	00170-000607	レンタル価格	お客様負担額 (1割)

RT2

RT.ワークス

上り坂ではアシスト、下り坂では自動減速。お出かけをサポートする電動アシスト機能付き歩行車。

- 質量:9kg
- 耐荷重:100kg
- 前輪径:19.4cm
- 後輪径:15cm
- キャスター種類:ソリッド

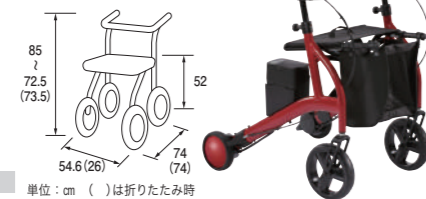

品番	RRT2-01	単位: cm ()は折りたたみ時	課税
メーカー品番	RT2-01RD		
商品コード	01560-000003	レンタル価格	お客様負担額 (1割)

コンパル

ナブテスコ

急加速時にブレーキがかかる抑速ブレーキを搭載。転倒防止に役立つ安心して歩行が可能。

- 質量:8.9kg
- 耐荷重:100kg
- 前輪径:20cm
- 後輪径:20cm
- キャスター種類:ソリッド



品番	RCONPAL	単位: cm ()は折りたたみ時	非課税
メーカー品番	NCR-8A-MA		
商品コード	00025-000022	レンタル価格	お客様負担額 (1割)

ハッピーIIB

竹虎

シンプルかつ安全性が高いスタンダードタイプの歩行車。

- 質量:7.7kg
- 耐荷重:100kg
- 前輪径:19cm
- 後輪径:19cm
- キャスター種類:ソリッド



品番	R117005	単位: cm ()は折りたたみ時	課税
メーカー品番	117005		
商品コード	00110-000112	レンタル価格	お客様負担額 (1割)

ハッピーミニ

竹虎

ハッピーIIの軽量・コンパクトモデル。

- 質量:6.5kg
- 耐荷重:80kg
- 前輪径:18cm
- 後輪径:18cm
- キャスター種類:ソリッド



品番	R117003	単位: cm ()は折りたたみ時	課税
メーカー品番	117003		
商品コード	00110-000103	レンタル価格	お客様負担額 (1割)

セーフティーアーム ロレータSS

イーストアイ

コンパクトサイズなので場所を選ばず使用でき、行動範囲を拡大。

- 質量:6.7kg
- 前輪径:18cm
- 後輪径:12.5cm
- キャスター種類:ソリッド



品番	RRSAS-G	単位: cm ()は折りたたみ時	課税
メーカー品番	RSAS-G		
商品コード	00465-000102	レンタル価格	お客様負担額 (1割)

テイコブリトルボンベ

幸和製作所

酸素ボンベが搭載できるため、酸素療法したままで外出ができる歩行車。

- 質量:5.6kg
- 耐荷重:75kg
- 前輪径:15cm
- 後輪径:15cm
- キャスター種類:ソリッド



品番	RWAW06	単位: cm ()は折りたたみ時	課税
メーカー品番	WAW06		
商品コード	00030-000165	レンタル価格	お客様負担額 (1割)

レッツゴーミニ

竹虎

物を運ぶのに便利なバスケットやトレイを標準装備したコンパクトタイプの歩行車。

- 質量:6.2kg
- 耐荷重:80kg
- 前輪径:15cm
- 後輪径:15cm
- キャスター種類:ソリッド



品番	R117502	単位: cm ()は折りたたみ時	課税
メーカー品番	117502		
商品コード	00110-000106	レンタル価格	お客様負担額 (1割)

四輪歩行器

カワムラサイクル

駐車ブレーキ付きで座って休むこともでき、長時間の外出でも安心。

- 質量:6.9kg
- 前輪径:15cm
- 後輪径:15cm
- キャスター種類:クッション

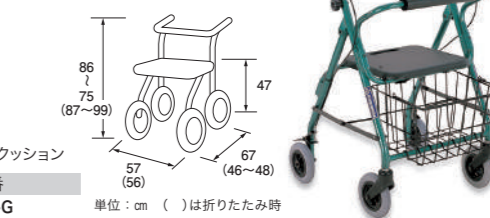

品番	RKW20-G	単位: cm ()は折りたたみ時	非課税
メーカー品番	KW20		
商品コード	00160-000119	レンタル価格	お客様負担額 (1割)

アームフィット 屋内用

ユーバ産業

物の持ち運びができるトレー付で屋内での使用に便利。

- 質量:8.3kg
- 耐荷重:100kg
- 前輪径:15cm
- 後輪径:15cm
- キャスター種類:ソリッド



品番	RAR-428T	単位: cm ()は折りたたみ時	非課税
メーカー品番	AR-428T		
商品コード	01096-000034	レンタル価格	お客様負担額 (1割)

アームフィット 屋外用

ユーバ産業

歩行速度調整機能付きで安全な歩行をサポート。ひじ掛け付きで身体を預けての使用が可能。

- 質量:8.5kg
- 耐荷重:100kg
- 前輪径:20cm
- 後輪径:15cm
- 肘掛け高さ:75~100cm
- キャスター種類:ソリッド

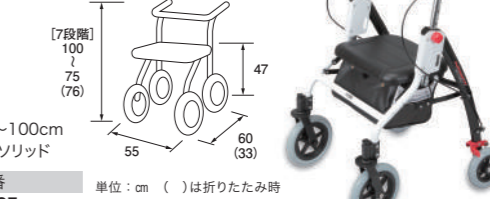

品番	RAR-458E	単位: cm ()は折りたたみ時	非課税
メーカー品番	AR-458E		
商品コード	01096-000039	レンタル価格	お客様負担額 (1割)

テイコブリトルホームF

幸和製作所

屋内での使用に特化した馬蹄形の歩行器。食事やお供え物などを運ぶことができるトレイ、洗濯物などを入れて運ぶことができるメッシュ袋付き。

- 質量:7.8kg
- 耐荷重:75kg
- 前輪径:15cm
- 後輪径:15cm
- キャスター種類:ソリッド

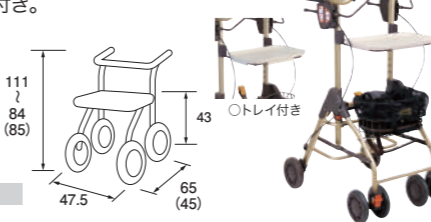

品番	RRAW18	単位: cm ()は折りたたみ時	課税
メーカー品番	WAW18		
商品コード	00030-000187	レンタル価格	お客様負担額 (1割)

テイコブリトルRF

幸和製作所

通常歩行にはグリップ型、前腕を預けて安定歩行には馬蹄型と身体状況に合わせて歩行を支援。

- 質量:9.7kg
- 耐荷重:75kg
- 前輪径:18cm
- 後輪径:20cm
- キャスター種類:ソリッド

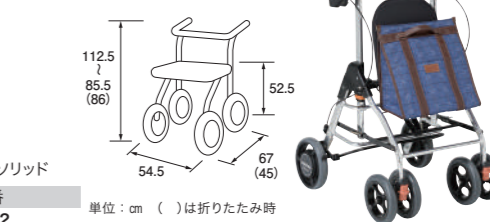

品番	RWAW02	単位: cm ()は折りたたみ時	課税
メーカー品番	WAW02		
商品コード	00030-000158	レンタル価格	お客様負担額 (1割)

※お客様負担額の割合は、所得に応じて2割、3割に変更されます。詳しくは、当該市区町村窓口までお問い合わせください。

特殊寝台付用品

自動排泄処理装置

床ずれ防止用具

移動用リフト

認知症老人徘徊感知機器

車いす付用品

スロープ

歩行補助つえ

手すり

生活支援用品

特殊寝台付用品

自動排泄処理装置

床ずれ防止用具

移動用リフト

認知症老人徘徊感知機器

車いす付用品

スロープ

歩行補助つえ

手すり

生活支援用品

歩行器・歩行車

サービスコード 171009
介護予防 671009

②軽度者(要支援1~2、要介護1)、および要介護2~5の方がレンタル対象です。

歩行器・歩行補助つえ

サービスコード 171009 171010
介護予防 671009 671010

②軽度者(要支援1~2、要介護1)、および要介護2~5の方がレンタル対象です。

特殊寝台付属品

自動排泄処理装置

床ずれ防止用具・体位変換器

移動用リフト

認知症老人徘徊感知機器

車いす付属品

スロープ

歩行器・歩行補助つえ

手すり

生活支援用品

特殊寝台付属品

自動排泄処理装置

床ずれ防止用具・体位変換器

移動用リフト

認知症老人徘徊感知機器

車いす付属品

スロープ

歩行器・歩行補助つえ

手すり

生活支援用品

リハモ

ナプテスコ

アーチ型ハンドルは、症状に合わせてどこを握ってもフィット。

- 質量:9.4kg
- 耐荷重:100kg
- 前輪径:20cm
- 後輪径:20cm
- 肘掛け高さ:77~105cm
- キャスター種類:ソリッド

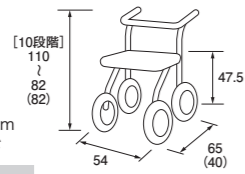

品番	RNR-8A-TA02	単位: cm ()は折りたたみ時	非課税
メーカー品番	NR-8A-TA	レンタル価格	お客様負担額 (1割)
商品コード	00025-000025	¥	¥

コンパルリハモ

ナプテスコ

安心して身体を預けられる大型パッドを採用。抑速ブレーキ搭載。

- 質量:10.9kg
- 耐荷重:100kg
- 前輪径:20cm
- 後輪径:20cm
- 肘掛け高さ:77~105cm
- キャスター種類:ソリッド

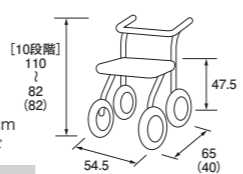

品番	RNCR-8A-TA03	単位: cm ()は折りたたみ時	非課税
メーカー品番	NCR-8A-TA	レンタル価格	お客様負担額 (1割)
商品コード	00025-000024	¥	¥

トレウォークスリム

日進医療器

ワンタッチレバー式で簡単な高さ調整。

- 質量:12.1kg
- 耐荷重:75kg
- 前輪径:15cm
- 後輪径:10cm
- キャスター種類:ソリッド

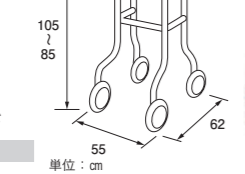

品番	RNSS4-0005	単位: cm	非課税
メーカー品番	NSS4-0005	レンタル価格	お客様負担額 (1割)
商品コード	00175-000283	¥	¥

さくらウォーカー

日建片桐リース

あたたかい春をイメージし、歩くことが楽しくなる歩行車。

- 質量:12kg
- 耐荷重:75kg
- 前輪径:10cm
- 後輪径:10cm
- 肘掛け高さ:85~105cm
- キャスター種類:ソリッド

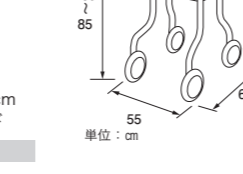

品番	RW-SW	単位: cm	非課税
メーカー品番	RW-SW	レンタル価格	お客様負担額 (1割)
商品コード	00915-000003	¥	¥

アイルムーブ・アルファ

アイルリンク

しっかりと腕をのせて安定した歩行姿勢を保てるH型のパッドの歩行器。

- 質量:11.6kg
- 前輪径:10cm
- 後輪径:10cm
- キャスター種類:クッション

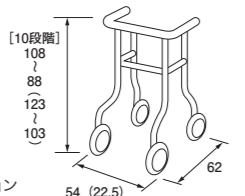

品番	RILM-A	単位: cm ()は折りたたみ時	非課税
メーカー品番	-	レンタル価格	お客様負担額 (1割)
商品コード	01446-000002	¥	¥

アルコール 1G-T

星光医療器製作所

ひじずれ落ち防止パッドを取付けた安心タイプの歩行器。前後輪自在回転式、抵抗器付き。

- 質量:13.6kg
- 耐荷重:80kg
- 前輪径:10cm
- 後輪径:10cm
- キャスター種類:ソリッド

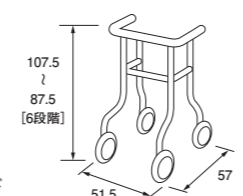

品番	R100491	単位: cm ()は折りたたみ時	非課税
メーカー品番	100491	レンタル価格	お客様負担額 (1割)
商品コード	00125-000021	¥	¥

アルコールSK型α

星光医療器製作所

屋内の敷居など、小さな段差を乗り越えられる前腕支持型歩行器。

- 質量:15kg
- 耐荷重:80kg
- 前輪径:10cm
- 後輪径:10cm

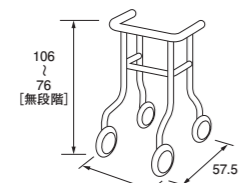

品番	R100604	単位: cm	非課税
メーカー品番	100604	レンタル価格	お客様負担額 (1割)
商品コード	00125-000071	¥	¥

アルコール13型B

星光医療器製作所

直径18cmの大型キャスター使用。多少の段差は気にせず乗り越え可能。

- 質量:14kg
- 耐荷重:80kg
- 前輪径:18cm
- 後輪径:18cm
- キャスター種類:クッション

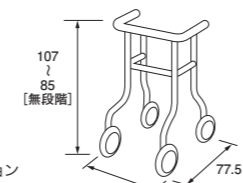

品番	R100473	単位: cm	非課税
メーカー品番	100473	レンタル価格	お客様負担額 (1割)
商品コード	00125-000019	¥	¥

Rec01

イーアス

座面を活用することで、「移動」した先での「行動」も支援できるピックアップ型歩行器。

- [RREC01-R] 2.7kg/100kg カラー:赤
- [RREC01-C] 2.5kg/100kg カラー:黒
- 質量:2.5kg ●耐荷重:100kg

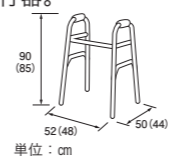

種類	Rec01	Rec01コンパクト	[RREC01-R]	非課税
品番	RREC01-R	RREC01-C	レンタル価格	お客様負担額 (1割)
メーカー品番	RECO1-R	RECO1-C	¥	¥
商品コード	01600-000001	01600-000002	¥	¥

伸縮歩行器スライドフィット

ユーバ産業

幅は4段階、高さは8段階の調整が可能。

- 質量:2.4kg
- 耐荷重:100kg

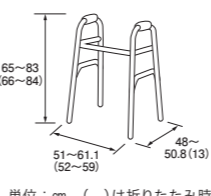

品番	RH-0188	単位: cm ()は折りたたみ時	非課税
メーカー品番	H-0188	レンタル価格	お客様負担額 (1割)
商品コード	01096-000005	¥	¥

MgウォーカーⅢ

田辺プレス

マグネシウム合金製で驚きの超軽量歩行器。身体への負担がからず軽さが最大の魅力。

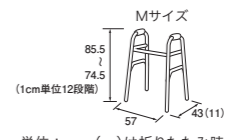
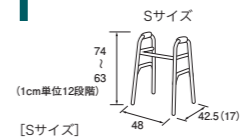

[Sサイズ]	●質量:1.45kg ●耐荷重:190kg	[Mサイズ]	●質量:1.55kg ●耐荷重:190kg
[Mサイズ]	●質量:1.55kg ●耐荷重:190kg	[RTNP4-0003S]	非課税
品番	RTNP4-0003S	品番	RTNP4-0003M
メーカー品番	-	メーカー品番	-
商品コード	01105-000014	商品コード	01105-000015

伸縮歩行器スライドフィット キャスター付

ユーバ産業

幅は4段階、高さは5段階の調整が可能。

- 質量:4kg
- 耐荷重:100kg
- 前輪径:10cm
- 後輪径:10cm
- キャスター種類:ソリッド式

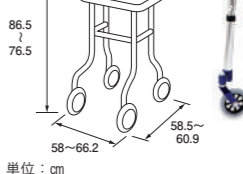

品番	H-0194W	単位: cm	非課税
メーカー品番	H-0194W	レンタル価格	お客様負担額 (1割)
商品コード	01096-000024	¥	¥

セーフティアーム Vタイプウォーカー

イーストアイ

2段グリップ付きで床からの立ち上がりが便利。

- 質量:4.9kg
- 耐荷重:100kg
- 前輪径:18cm
- 後輪径:12.5cm
- キャスター種類:ソリッド

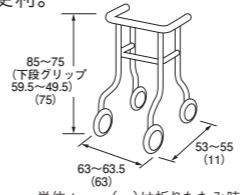

品番	RSAV	単位: cm ()は折りたたみ時	非課税
メーカー品番	SAV	レンタル価格	お客様負担額 (1割)
商品コード	00465-000055	¥	¥

サイドウォーカー

カワムラサイクル

足の動きに合わせて、歩行練習が可能。

- 質量:1.51kg
- 高さ:74~86cm(6段階調節)
- 幅:41.5cm
- 奥行:32~38cm



品番	RS7	単位: cm	非課税
メーカー品番	S7	レンタル価格	お客様負担額 (1割)
商品コード	00160-Z00004	¥	¥

テトラケイン ラージベース

田辺プレス

立ち上がる時の支えとして、手を掛けやすい2段式グリップ。

- 高さ:73~83cm
- 奥行:23cm
- 幅:33cm
- 質量:0.8kg



品番	RTNP4-0002M	単位: cm	非課税
メーカー品番	-	レンタル価格	お客様負担額 (1割)
商品コード	01105-000010	¥	¥

リリース Aタイプ

新規掲載

モルテン

3点支持構造により、身体をしっかりと支えることが出来る歩行補助つえ。軽量で繋ぎ目の無い構造なので、十分な剛性を確保。立ち上がり、歩行補助、立位補助と様々な用途で使用が可能。



□素材/本体:マグネシウム合金、グリップ:エラストマー、杖先:ゴム カラー/赤

[RMRLFAM]	非課税
レンタル価格	お客様負担額 (1割)
¥	¥
種類	Mサイズ Lサイズ LLサイズ
品番	[RMRLFAL]
メーカー品番	RMRLFAM RMRLFAL RMRLFALL
商品コード	MRLFAM MRLFAL MRLFALL
商品コード	00054-000407 00054-000408 00054-000409

※お客様負担額の割合は、所得に応じて2割、3割に変更されます。詳しくは、当該市区町村窓口までお問い合わせください。

歩行補助つえ

サービスコード 171010
介護予防 671010

②軽度者(要支援1~2、要介護1)、および要介護2~5の方がレンタル対象です。

つえたった

JT-Senior

多点つえの安定感と、1本つえの使いやすさ両方を兼ね備えたつえ。



●高さ:65~88cm
●質量:0.53kg

非課税

種類	品番	メーカー品番	商品コード
つえたった(右)	RJTS-1-R	JTS-1-R	01543-000001
つえたった(左)	RJTS-1-L	JTS-1-L	
レンタル価格			
¥	¥	お客様負担額 (1割)	

カーボン四点可動式スモールタイプ

島製作所

ベースが可動することで、杖の斜め突き防止や、坂道でも身体を支えやすい構造。



●高さ:62.5~88cm(11段階 ピッチ2.55cm)
●質量:0.44kg

非課税

種類	品番	メーカー品番	商品コード
グレー	R74MC-3	74MC-3	00576-000033
花柄	R74MC-F2	74MC-F2	
レンタル価格			
¥	¥	お客様負担額 (1割)	

あゆめーるMgW

新規掲載

ウェルファン

片手でも大きく支持基底面を確保でき、歩行が安定。



●材質/フレーム:マグネシウム合金 最大荷重:100kg

種類	品番	メーカー品番	商品コード
Sサイズ	62~74cm(13段階、ピッチ1cm)	32cm 41.5cm	1.2kg
Mサイズ	72~84cm(13段階、ピッチ1cm)	32cm 41.5cm	1.3kg

種類	品番	メーカー品番	商品コード
Sサイズ	Mサイズ	[R9930S]	非課税
R9930S	R9930M	[R9930M]	
レンタル価格			
¥	¥	お客様負担額 (1割)	

四点可動式オン・オフさん

新規掲載

島製作所

状況に応じて可動・固定の切り替えが可能なヘッド部分を搭載。



●高さ:63.5~89cm(2.55cmピッチ11段階)
●質量:0.43kg
●材質/本体:カーボン グリップ:カーボン(カバー:TPE)

非課税

種類	品番	メーカー品番	商品コード
桜エンジ	R77MC-C5	77-MC-C5	00576-000043
ストライプB	R77MC-S4	77-MC-S4	
レンタル価格			
¥	¥	お客様負担額 (1割)	

オールカーボンクオッドケイン四点式

島製作所

オールカーボン製で軽量のため、手首やひじに負担がかかりにくい。



●高さ:60.5~86cm(11段階 ピッチ2.55cm)
●質量:0.4kg

非課税

種類	品番	メーカー品番	商品コード
カーボン柄	R70C-4CB	70C-4	00576-000031
花柄	R70C-4F	70C-F4	
レンタル価格			
¥	¥	お客様負担額 (1割)	

ロフストランドクラッチ

日進医療器

うでとひじの部分に力を分散させるので、握力と腕力の弱い方でも体重を支えることが可能。

高さ	握り手~上部	握り手~下部
小 70.5~86.5cm	19~23cm(ピッチ2cm)	51.5~63.5cm(ピッチ2cm)
中 85.5~118cm	21.5~29cm(ピッチ2.5cm)	64~89cm(ピッチ2.5cm)
大 96~128.5cm	21.5~29cm(ピッチ2.5cm)	74.5~99.5cm(ピッチ2.5cm)

種類	品番	メーカー品番	商品コード
小	中	大	[RTY132BS]
レンタル価格			
¥	¥	お客様負担額 (1割)	
[RTY130]			
レンタル価格			
¥	¥	お客様負担額 (1割)	
[RTY134]			
レンタル価格			
¥	¥	お客様負担額 (1割)	

アルミ製 松葉杖(1本)

日進医療器

片足に体重がかけられないなど、足の力が衰えた方におすすめ。

種類	品番	メーカー品番	商品コード	高さ	身長を目安	脇あて~握り	質量
小	RTY156S	TY156S	00175-000256	98.5~113.5cm	150cm くらいまで	25~40cm	0.82kg
中	RTY156M	TY156M		109~129cm	170cm くらいまで	32.7~47.7cm	0.91kg
大	RTY156L	TY156L		123~143cm	180cm くらいまで	35.2~53.9cm	0.99kg
レンタル価格							
¥	¥	お客様負担額 (1割)					



手すり

サービスコード 171007
介護予防 671007

②軽度者(要支援1~2、要介護1)、および要介護2~5の方がレンタル対象です。

バスポジ-e基本セット

ホクメイ

軽量・コンパクトで取付しやすくなった縦型手すり。

- オプションを組み合わせることで、移動、移乗、立位をサポート。
- 丸型耐水ベース仕様は、屋外や水回りでも使用可能。(浴室での使用はできません)



玄関前使用例

[丸型天井ベース]
●天井用丸型ベース:直径20×厚み11.5cm
●メインポール:直径4.5×高さ190~270cm ●質量:4.3kg

[天井ベース 耐水ベース付]
●メインポール:直径4.5×幅20cm×高さ190~270cm ●質量:4.4kg

種類	品番	メーカー品番	商品コード	レンタル価格	お客様負担額 (1割)
丸型天井ベース	RBPE-100-11	BPE-100-11	00254-000052	¥	¥
丸型天井ベース 耐水ベース付	RBPE-100-81	BPE-100-81	00254-000053	¥	¥



丸型天井ベース

丸型天井ベース 耐水ベース付

耐水ベース

ウェーブ型アーム ロング

ホクメイ

立ち上がりの際、引っ張る動作を用いることで、下肢への負担を軽減。

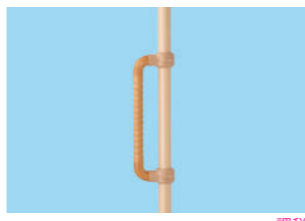

品番	メーカー品番	商品コード
RBPE-300-40	BPE-300-40	00254-000133
レンタル価格		
¥	¥	お客様負担額 (1割)

角型手すり

ホクメイ

立ち上がりの際、引っ張る動作を用いることで、下肢への負担を軽減。



品番	メーカー品番	商品コード
RBPE-300-30	BPE-300-30	00254-000132
レンタル価格		
¥	¥	お客様負担額 (1割)

U型アーム

ホクメイ

引っ張る動作とプッシュ動作の連動で立ち上がりを支援。



品番	メーカー品番	商品コード
RBP-110	BP-110	00254-000255
レンタル価格		
¥	¥	お客様負担額 (1割)

サークル型アーム (ジュピター)

ホクメイ

円形の手すり+クッション。立ち上がり、立位保持、方向転換などをサポートする円形手すり。



●リングアーム:直径3.5×幅29.6×高さ24.8cm
●クッション:直径13×高さ50cm

品番	メーカー品番	商品コード
RBP-140-10	BP-140-10	00254-000280
レンタル価格		
¥	¥	お客様負担額 (1割)

バスポジ-e横手すり

ホクメイ

基本バーをつなげる横型の手すり。伸縮タイプは、範囲内で自由に長さを設定することが可能。ブラケットを組み換えることで連結可能。

種類	長さ	品番	メーカー品番	商品コード	レンタル価格	お客様負担額 (1割)
伸縮・固定	60-90cm	RSBR-30-609	SBR-30-609	00254-000169	¥	¥
	90-120cm	RSBR-30-912	SBR-30-912	00254-000170	¥	¥
	60-90cm	RSBR-40-609	SBR-30-609	00254-000171	¥	¥
伸縮・曲げ	90-120cm	RSBR-40-912	SBR-30-912	00254-000172	¥	¥
	60cm	RSBR-70-060	SBR-70-060	00254-000115	¥	¥
跳ね上げ	90cm	RSBR-70-090	SBR-70-090	00254-000064	¥	¥
	120cm	RSBR-70-120	SBR-70-120	00254-000119	¥	¥

※お客様負担額の割合は、所得に応じて2割、3割に変更されます。詳しくは、当該市区町村窓口までお問い合わせください。

特殊覆台付属品

自動排泄処理装置

床ずれ防止用具・体位変換器

移動用リフト

認知症老人徘徊感知機器

車いす付属品

スロープ

歩行補助つえ

手すり

生活支援用品

特殊覆台付属品

自動排泄処理装置

床ずれ防止用具・体位変換器

移動用リフト

認知症老人徘徊感知機器

車いす付属品

スロープ

歩行補助つえ

手すり

生活支援用品

手すり

サービスコード 171007
介護予防 671007

②軽度者(要支援1~2、要介護1)、および要介護2~5の方がレンタル対象です。

たちあっぷ1型マット付(スタンダード)

矢崎化工

床に置くだけで簡単に設置できる手すり。

■ふとん・ベッドからの起き上がり・立ち上がりをサポート、ベースが小さいので様々な状況で使用可能。



●ベース:50×60cm ●質量:11.7kg
●高さ:70・75・80cm(3段階調節)
●手すり間口:33.8cm

品番	メーカー品番	商品コード
RCKA-01-1P	CKA-01-1P	01331-000001
レンタル価格	お客様負担額 (1割)	
¥	¥	

たちあっぷ2型マット付(幅広)

矢崎化工

ひざ、腰に負担をかけない立ち上がり動作の支援としての手すり。

■ふとん・ベッドからの起き上がり・立ち上がりをサポート、長いベースで安定感あり。



●ベース:50×90cm ●質量:15.4kg
●高さ:70・75・80cm(3段階調節)
●手すり間口:33.8cm

品番	メーカー品番	商品コード
RCKA-02-1P	CKA-02-1P	01331-000002
レンタル価格	お客様負担額 (1割)	
¥	¥	

たちあっぷ3型マット付(手すりコの字)

矢崎化工

ひざ、腰に負担をかけない立ち上がり動作の支援としての手すり。

■ベッドサイドでの起き上がりから歩き出しまでをサポート。コの字型で一連の動作が1つの手すり可能。



●ベース:50×60cm ●質量:15.8kg
●高さ:70・75・80cm(3段階調節)
●手すり間口:35.2×26.5cm

品番	メーカー品番	商品コード
RCKA-03P	CKA-03P	01331-000003
レンタル価格	お客様負担額 (1割)	
¥	¥	

たちあっぷ4型マット付(手すりロング)

矢崎化工

ひざ、腰に負担をかけない立ち上がり動作の支援としての手すり。

■ベッドサイドからの起き上がり、立ち上がりをサポート。



●ベース:50×90cm ●質量:15.9kg
●高さ:70・75・80cm(3段階調節)
●手すり間口:77.8cm

品番	メーカー品番	商品コード
RCKA-04P	CKA-04P	01331-000004
レンタル価格	お客様負担額 (1割)	
¥	¥	

たちあっぷL型マット付(手すりL字)

矢崎化工

立ち上がりから起き上がり、歩行開始までの一連の動作支援としての手すり。

■ベッドサイドで起き上がりから歩き出しまでをサポート。L字型で一連の動作が1つの手すり可能。



●ベース:50×90cm
●質量:17.6kg
●高さ:70・75・80cm(3段階調節)
●手すり間口:33.8×33.8cm

品番	メーカー品番	商品コード
RCKA-07P	CKA-07P	01331-000013
レンタル価格	お客様負担額 (1割)	
¥	¥	

たちあっぷII ひざたち

矢崎化工

ベッドからの移乗や立ち上りを支援する手すり。膝当て付き。

■前受け手すりとして活用することで、スムーズにベッドから移乗。スライディングボードと併用も可能。
■立位を安定させて脱衣介助にも使用可能。

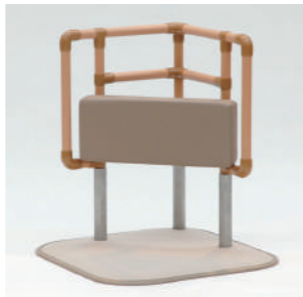

●ベース:66×66cm
●質量:23.3kg
●高さ:73・78・83・88cm(4段階調節)
●手すり間口:46.2×46.2cm

品番	メーカー品番	商品コード
RCKI-22	CKI-22	00055-000209
レンタル価格	お客様負担額 (1割)	
¥	¥	

手すり

サービスコード 171007
介護予防 671007

②軽度者(要支援1~2、要介護1)、および要介護2~5の方がレンタル対象です。

たちあっぷII(内外兼用)

矢崎化工

手すりをサイドに取付できるので導線が確保しやすいコンパクトタイプ

■ステンレス製のため、ベランダなどの屋外でも設置が可能。



●ベース:66×66cm
●質量:18.5kg
●高さ:85・80・75・70cm(4段階調節)
●手すり間口:46.4cm

品番	メーカー品番	商品コード
RCKH-21	CKH-21	00055-000204
レンタル価格	お客様負担額 (1割)	
¥	¥	

たちあっぷ540

矢崎化工

サビに強く耐久性のよいステンレス製で、屋内・屋外どちらでも使用可能。

適応段差

なし:3~18cm
ロー:12~36cm
ハイ:24~54cm



[CKH-01] ●ベース:78×74.5cm ●手すり高さ:(下部)77~102cm(上部)104~139cm ●質量:34.7kg
[CKH-02] ●ベース:78×74.5cm ●手すり高さ:(下部)77~102cm(上部)104~139cm ●質量:28.6kg
[RCKH-BL] ●幅:50cm ●奥行:28cm ●高さ:9・11・13・15cm(4段階) ●質量:6kg
[RCKH-BH] ●幅:50cm ●奥行:28cm ●高さ:21・25・29・33cm(4段階) ●質量:9.6kg

種類	品番	メーカー品番	商品コード	レンタル価格	お客様負担額 (1割)
両手すり	CKH-01	CKH-01	00055-000127	¥	¥
片手すり	CKH-02	CKH-02	00055-000128	¥	¥
ステップ台ロータイプ	RCKH-BL	CKH-BL	00055-Z00004	¥	¥
ステップ台ハイタイプ	RCKH-BH	CKH-BH	00055-Z00007	¥	¥

かいじょくん

矢崎化工

たちあっぷ1型~4型・L型に後付けが可能。

■ベッドでとまるくんの使用が必須。
■ご利用者様の状況に合わせてフレーム角度を45度間隔で5段階の調整が可能。



●手すり高さ:19.2cm
●質量:1.4kg
●長さ:33.8cm

品番	メーカー品番	商品コード
RCKA-K	CKA-K	00055-000145
レンタル価格	お客様負担額 (1割)	
¥	¥	

つながるくん

矢崎化工

たちあっぷを連結して動線を確保。たちあっぷを移動補助手すりとして使用。

■使用場所に合わせて長さ60・90・120cmの3種類から選択。また連結部分の金具はツマミで自由な角度に固定可能。



[RCKA-E60] ●ベース:19×73cm ●質量:2.7kg
[RCKA-E90] ●ベース:19×103cm ●質量:3.3kg
[RCKA-E120] ●ベース:19×133cm ●質量:3.8kg

種類	品番	メーカー品番	商品コード	レンタル価格	お客様負担額 (1割)
60cm	RCKA-E60	CKA-E60	00055-000099	¥	¥
90cm	RCKA-E90	CKA-E90	00055-000100	¥	¥
120cm	RCKA-E120	CKA-E120	00055-000101	¥	¥

ベットでとまるくん

矢崎化工

たちあっぷを安定するために使用。

■ベッドの下からあてがうことで「たちあっぷ」の安定度が向上。また、「つながるくん」を安定して使用可能。
■ベッドの下端と床の間(5.5~25cmに対応)に差し込んで固定。可動式のベッドでは使用不可。



品番	メーカー品番	商品コード	レンタル価格	お客様負担額 (1割)
RCKA-CA	CKA-CA	00055-000210	¥	¥
RCKA-CK	CKA-CK	00055-000211	¥	¥

伸縮つながるくん

新規掲載

矢崎化工

たちあっぷを連結して動線を確保。左右・上下角度の調整も可能。安定性を向上させるため、必要に応じて「おもしろくん」を使用。



[RCKE-D] ●手すり長さ:64~95cm(無段階調整)
●手すり材質:プラスチック被膜ステンレス
[RCKA-J] ●本体:鉄 ●質量:5kg

種類	品番	メーカー品番	商品コード	レンタル価格	お客様負担額 (1割)
伸縮つながるくん	RCKE-D	CKE-D	00055-000157	¥	¥
おもしろくん	RCKA-J	CKA-J	00055-000104	¥	¥

つながるくんXP

新規掲載

矢崎化工

たちあっぷを連結して動線を確保。左右・上下角度の調整も可能。玄関先などの動線にあわせて、無段階伸縮による動線確保。CKHシリーズを連結可能。



[通常タイプ] ●手すり長さ:64~95cm(無段階調整) ●質量:1.8kg
[ロングタイプ] ●手すり長さ:95~129cm(無段階調整) ●質量:2.1kg
●材質/手すり:プラスチック被膜ステンレス カバー:発泡ポリエチレン

種類	品番	メーカー品番	商品コード	レンタル価格	お客様負担額 (1割)
つながるくんXP	RCKH-D90	CKH-D90	00055-000285	¥	¥
つながるくんXPロング	RCKH-D125	CKH-D125	00055-000286	¥	¥

※お客様負担額の割合は、所得に応じて2割、3割に変更されます。詳しくは、当該市区町村窓口までお問い合わせください。

特殊寝台・付属品

自動排泄処理装置

床ずれ防止用具・体位変換器

移動用リフト

認知症老人徘徊感知機器

車いす・車いす付属品

スロープ

歩行補助つえ

手すり

生活支援用品

特殊寝台・付属品

自動排泄処理装置

床ずれ防止用具・体位変換器

移動用リフト

認知症老人徘徊感知機器

車いす・車いす付属品

スロープ

歩行補助つえ

手すり

生活支援用品

手すり

サービスコード 171007
介護予防 671007

②軽度者(要支援1~2、要介護1)、および要介護2~5の方がレンタル対象です。

スムーディ 屋内用

新規掲載

パナソニック

自宅の廊下などに設置しやすい据え置き型片手すり。住宅環境に合わせて真ん中・端のどちらかに設置可能。



最高85cmと高めで背の高い方にもおすすめ

- 手すり幅:81cm
- 手すり高さ:70~85cm(7段階)
- 質量:22kg
- ベース:60×90cm
- 材質/ベース・支柱:スチール、手すり:塩化ビニル樹脂(被覆部)・アルミニウム(芯材・ジョイント)
- ベース縁ゴム:塩化ビニル樹脂、カーペット:合成繊維、支柱カバー:エラストマー

品番	メーカー品番	商品コード	レンタル価格	お客様負担額(1割)
XPN-L80801	XPN-L80801	00980-000363	¥	¥

すっきり手すり クリンディ

新規掲載

パナソニック

コンパクトタイプの置き型手すり。ベースが78×46cmなので、狭い場所への設置が可能。手すり位置をサイドとセンターに変更可能。ベッド用アームはベッドの横に設置する際に本体を安定させるために使用。



- ベース:46×78cm
- 手すり高さ:70~80cm(2.5cmピッチ5段階)
- 手すり間口:25cm
- 質量:18kg
- 材質/ベース・支柱・フレーム:スチール、グリップ(手すり被覆部):ポリウレタン、ベース縁ゴム:塩化ビニル樹脂、カーペット:合成繊維

品名	品番	メーカー品番	商品コード	レンタル価格	お客様負担額(1割)
すっきり手すり クリンディ	RPN-L80501B	PN-L80501	00980-000326	¥	¥
すっきり手すり クリンディ ベッド用アーム付	RPN-L80501B+ RPN-L80511	PN-L80501+ PN-L80511	00980-000328	¥	¥

面手すり スタンディ

パナソニック

折りたたみ式の面手すりと棒状手すりを組み合わせることで、より様々な状態で身体を支えることが可能。



- 質量:22.5kg ●幅:63cm ●奥行:78cm
- ベース:63×78cm
- 手すり高さ:70~85cm(ピッチ3cm 6段階)
- 高さ:70~85cm(ピッチ3cm 6段階)
- 平面部高さ:35~50cm

品番	メーカー品番	商品コード
RPN-L80401	PN-L80401	00980-000315

お客様負担額(1割) ¥

室内用自在手すりツインディ

パナソニック

力が入りやすい角度に可変できる手すりで、利用者の個別ニーズに対応可能。

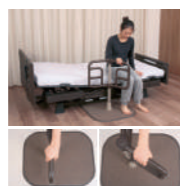

- 質量:21.5kg ●幅:63cm ●奥行:78cm
- 手すり高さ:70~85cm(ピッチ6段階)
- 高さ:70~85cm(ピッチ3cm 6段階)

品番	メーカー品番	商品コード
RPN-L80101	PN-L80101	00980-000203

お客様負担額(1割) ¥

アームサポート手すりメンディ

パナソニック

握らなくても使える、手・腕・肘で支えやすい手すり。

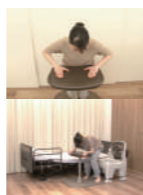

- 質量:22kg ●幅:63cm ●奥行:78cm
- ベース:63×78cm
- 手すり高さ:49~70cm(ピッチ3cm×8段階)
- 高さ:49~70cm

品番	メーカー品番	商品コード
RPN-L80301	PN-L80301	00980-000258

お客様負担額(1割) ¥

手すり

サービスコード 171007
介護予防 671007

②軽度者(要支援1~2、要介護1)、および要介護2~5の方がレンタル対象です。

玄関用手すり

置くだけで玄関の昇り降りをサポート。使用環境に合わせて、サイズやオプションを選択してください。

使用環境	設置寸法	かまち高さ	手すり	オプション	品番	オプション①	オプション②	掲載		
省スペースで設置したい場合 ⇒ アットグリップ										
屋内	幅24cm×奥行33cm	15~35cm	-	-	RAT-E-200			P.69		
ベストポジションバーと連結させたい場合 ⇒ 玄関用手すりレギュラー										
屋内	幅16cm×奥行50cm	0~40cm	-	-	RENT-180-30	ベストポジションバー基本セットとセットで使用		P.69		
手すりの高さや角度を調整したい場合 ⇒ 玄関用自在手すりツインディ										
屋内	幅72.5cm×奥行111cm	16~36cm	両手	踏み台	XPN-80201	RPN-L80203		P.72		
			片手		XPN-80202					
	XPN-80203									
	XPN-80204									
オプションを活用して柔軟に対応したい場合 ⇒ あがりかまち用たちあっぷシリーズ										
屋内	幅70cm×奥行44cm	4~18cm	両手すり	-	CKG-03			P.73		
			片手すり	-	CKG-04					
			両手すり	スライドベース	CKG-01					
			片手すり	-	CKG-02					
屋内	幅78cm×奥行56cm	18~36cm	両手すり	-	CKE-03			P.67		
			片手すり	-	CKE-04					
			両手すり	ステップ台	CKE-01					
			片手すり	-	CKE-02-1					
屋内 屋外	幅78cm×奥行74.5cm	3~18cm	両手すり	-	CKH-01			P.67		
			片手すり	-	CKH-02					
		12~36cm	両手すり	ステップ台 ロータイプ	CKH-01				RCKH-BL	
			片手すり	-	CKH-02					
		24~54cm	両手すり	ステップ台 ロータイプ	CKH-01				RCKH-BL	RCKH-BH
			片手すり	ステップ台 ハイタイプ	CKH-02					

※オプション(ステップ台・スライドベース)は自治体によって介護保険の適用基準が異なりますので、各市区町村担当窓口にお問合せください。

アットグリップ

アロン化成

適用段差:15~35cm
上がりかまちを挟み込むだけの簡単設置。

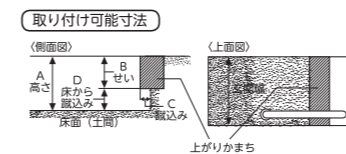

項目	取り付け可能寸法
A (高さ)	15~35cm
B (せい)	9~15cm
C (蹴込み)	1.5cm以上
D (床から蹴込み)	2cm以上
E (玄関幅)	30cm以上

- 質量:9.5kg ●幅:24cm ●奥行:33cm
- あがりかまち高さ:15~35cm(無段階)
- 高さ:86~117cm(6段階調節)

品番	メーカー品番	商品コード
RAT-E-200	531-089	00221-000454

お客様負担額(1割) ¥

玄関用手すりレギュラー

ホクメイ

適用段差:0~40cm

- ベストポジションバーにオプションとして取り付けて玄関にて使用。
- そのまま手すりを連結させて、居室内への導線を確保。



- 高さ:133cm ●奥行:56cm ●質量:2kg

品番	メーカー品番	商品コード
RENT-180-30	ENT-180-30	00254-000159

お客様負担額(1割) ¥

※お客様負担額の割合は、所得に応じて2割、3割に変更されます。詳しくは、当該市区町村窓口までお問い合わせください。

特殊覆台付属品

自動排泄処理装置

床ずれ防止用具・体位変換器

移動用リフト

認知症老人徘徊感知機器

車いす付属品

スロープ

歩行補助つえ

手すり

生活支援用品

特殊覆台付属品

自動排泄処理装置

床ずれ防止用具・体位変換器

移動用リフト

認知症老人徘徊感知機器

車いす付属品

スロープ

歩行補助つえ

手すり

生活支援用品

手すり

サービスコード 171007
介護予防 671007

②軽度者(要支援1~2、要介護1)、および要介護2~5の方がレンタル対象です。

歩行サポート手すり スムーディ 新規掲載 パナソニック

最大4連結が可能な屋外用置き型手すり。
2種類のベースを組み合わせる事により、踏面にもベース設置が可能。
ベースの中央に手すり設置が可能で、行き・帰りの往復路にも一台で対応。

標準タイプ 玄関先の段差におすすめ
つかみやすく安心して上り下りが可能。



ステップタイプ 階段の踏面に置けるタイプ
玄関先がすぐに公道の家や門扉がある家に設置可能。



ロングタイプ 玄関先の長いアプローチ、段数の多い場所にも
玄関先に車庫のある家や階段が長い家に設置可能。



種類	仕様	品番	設置寸法	質量	手すり長さ	共通	材質
標準タイプ	片手すり	XPN-L80601	80×167cm	37kg	135cm	手すり高さ:70~85cm (7段階調整) 径:3.5cm 最大使用者体重:100kg	手すり:塩化ビニル樹脂(被覆部) アルミニウム(芯材) ベース:ステンレス ベースマット:塩化ビニル 支柱カバー:エストラマー 支柱:アルミニウム、 ステンレス (フランジ部、ジョイント:アルミニウム)
	両手すり	XPN-L80602	80×167cm	43kg			
標準伸縮タイプ	片手すり	XPN-L80611	80×162~172cm	37.5kg	130~140cm		
	両手すり	XPN-L80612	80×162~172cm	44kg			
ステップタイプ	片手すり	XPN-L80603	96×125cm	33kg	100cm		
	両手すり	XPN-L80604	96×125cm	39kg			
ステップ伸縮タイプ	片手すり	XPN-L80613	96×120~130cm	33.5kg	95~105cm		
	両手すり	XPN-L80614	96×120~130cm	39.5kg			
ステップ980タイプ	片手すり	XPN-L80621	96×160cm	33kg	135cm		
	両手すり	XPN-L80622	96×160cm	39kg			
ステップ980伸縮タイプ	片手すり	XPN-L80625	96×155~165cm	33.5kg	130~140cm		
	両手すり	XPN-L80626	96×155~165cm	40kg			
ロングタイプ1700	片手すり	XPN-L80623	96×196cm	48kg	170cm		
	両手すり	XPN-L80624	96×196cm	57kg			
ロングタイプ1700伸縮	片手すり	XPN-L80627	96×180~206cm	48.5kg	160~180cm		
	両手すり	XPN-L80628	96×180~206cm	58kg			
ロングタイプ2050	片手すり	XPN-L80605	96×239cm	52kg	205cm		
	両手すり	XPN-L80606	96×239cm	61kg			
ロングタイプ2050伸縮	片手すり	XPN-L80615	96×229~249cm	52.5kg	195~215cm		
	両手すり	XPN-L80616	96×229~249cm	62.5kg			
ロングタイプ2400	片手すり	XPN-L80607	96×274cm	52kg	240cm		
	両手すり	XPN-L80608	96×274cm	62kg			
ロングタイプ2400伸縮	片手すり	XPN-L80617	96×264~284cm	53kg	230~250cm		
	両手すり	XPN-L80618	96×264~284cm	64kg			
ロングタイプ3460	片手すり	XPN-L80609	96×380cm	67kg	346cm		
	両手すり	XPN-L80610	96×380cm	81kg			
ロングタイプ3460伸縮	片手すり	XPN-L80619	96×365~395cm	68.5kg	331~361cm		
	両手すり	XPN-L80620	96×365~395cm	83.5kg			

手すり

サービスコード 171007
介護予防 671007

②軽度者(要支援1~2、要介護1)、および要介護2~5の方がレンタル対象です。

特長1
やさしい端部

つかみやすく、袖口が引っかかりにくいです

特長2
支柱中央固定

支柱はベースの中央にも固定できるから、行きも帰りも健側で支えます

特長3
フレキシブルジョイント

上下左右を調整して置けます
上下左右 45度

種類	仕様	品番	メーカー品番	商品コード	目安段差	目安高さ	レンタル価格	お客様負担額(1割)
標準タイプ	片手すり	XPN-L80601	XPN-L80601	00980-000334	3段	45cm	¥	¥
	両手すり	XPN-L80602	XPN-L80602	00980-000335			¥	¥
標準伸縮タイプ	片手すり	XPN-L80611	XPN-L80611	00980-000345	3段	45cm	¥	¥
	両手すり	XPN-L80612	XPN-L80612	00980-000346			¥	¥
ステップタイプ	片手すり	XPN-L80603	XPN-L80603	00980-000336	2段	30cm	¥	¥
	両手すり	XPN-L80604	XPN-L80604	00980-000337			¥	¥
ステップ伸縮タイプ	片手すり	XPN-L80613	XPN-L80613	00980-000347	2段	30cm	¥	¥
	両手すり	XPN-L80614	XPN-L80614	00980-000348			¥	¥
ステップ980タイプ	片手すり	XPN-L80621	XPN-L80621	00980-000355	3段	45cm	¥	¥
	両手すり	XPN-L80622	XPN-L80622	00980-000356			¥	¥
ステップ980伸縮タイプ	片手すり	XPN-L80625	XPN-L80625	00980-000359	3段	45cm	¥	¥
	両手すり	XPN-L80626	XPN-L80626	00980-000360			¥	¥
ロングタイプ1700	片手すり	XPN-L80623	XPN-L80623	00980-000357	4段	60cm	¥	¥
	両手すり	XPN-L80624	XPN-L80624	00980-000358			¥	¥
ロングタイプ1700伸縮	片手すり	XPN-L80627	XPN-L80627	00980-000361	4段	60cm	¥	¥
	両手すり	XPN-L80628	XPN-L80628	00980-000362			¥	¥
ロングタイプ2050	片手すり	XPN-L80605	XPN-L80605	00980-000338	5段	75cm	¥	¥
	両手すり	XPN-L80606	XPN-L80606	00980-000339			¥	¥
ロングタイプ2050伸縮	片手すり	XPN-L80615	XPN-L80615	00980-000349	5段	75cm	¥	¥
	両手すり	XPN-L80616	XPN-L80616	00980-000350			¥	¥
ロングタイプ2400	片手すり	XPN-L80607	XPN-L80607	00980-000340	6段	90cm	¥	¥
	両手すり	XPN-L80608	XPN-L80608	00980-000341			¥	¥
ロングタイプ2400伸縮	片手すり	XPN-L80617	XPN-L80617	00980-000351	6段	90cm	¥	¥
	両手すり	XPN-L80618	XPN-L80618	00980-000352			¥	¥
ロングタイプ3460	片手すり	XPN-L80609	XPN-L80609	00980-000342	9段	135cm	¥	¥
	両手すり	XPN-L80610	XPN-L80610	00980-000343			¥	¥
ロングタイプ3460伸縮	片手すり	XPN-L80619	XPN-L80619	00980-000353	9段	135cm	¥	¥
	両手すり	XPN-L80620	XPN-L80620	00980-000354			¥	¥

※目安高さは垂直の最大寸法となります。

※お客様負担額の割合は、所得に応じて2割、3割に変更されます。詳しくは、当該市区町村窓口までお問い合わせください。

特殊覆台付属品
自動排泄処理装置
床ずれ防止用具・体位変換器
移動用リフト
認知症老人徘徊感知機器
車いす付属品
スロープ
歩行補助つえ
手すり
生活支援用品

特殊覆台付属品
自動排泄処理装置
床ずれ防止用具・体位変換器
移動用リフト
認知症老人徘徊感知機器
車いす付属品
スロープ
歩行補助つえ
手すり
生活支援用品

手すり

サービスコード 171007

介護予防 671007

②軽度者(要支援1~2、要介護1)、および要介護2~5の方がレンタル対象です。

アットグリップ 外用

新規掲載

アロン化成

玄関の外ポーチやあがりかまちに設置できる手すり。
左右への首振り機能があるため、柱などの障害物にも対応可能。
630、930は手すりの長さは固定。1050は伸縮タイプで無段階調整可能。



アットグリップ1050

●平坦な場所に設置する場合
※斜面に設置しないでください。

ベースプレートとの距離寸法
(630/630T) 42cm 目安
(930/930T) 73cm 目安
(E1050/E1050T) 60~85cm 目安

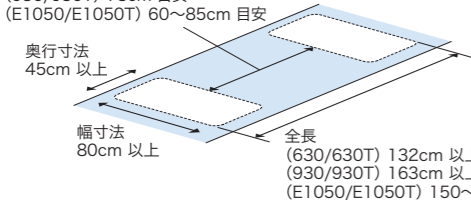

アットグリップ630

アットグリップ930

[共通] ●ベースプレート(1枚):80×45cm ●手すり高さ:75・80・85cm(3段階)
[870-142] ●設置寸法:80×132cm ●手すり長さ:111cm ●質量:39kg
[870-143] ●設置寸法:80×132cm ●手すり長さ:111cm ●質量:47kg
[870-130] ●設置寸法:80×163cm ●手すり長さ:141cm ●質量:39kg
[870-131] ●設置寸法:80×163cm ●手すり長さ:141cm ●質量:48kg
[870-150] ●設置寸法:80×150~175cm ●手すり長さ:128~153cm ●質量:39kg
[870-151] ●設置寸法:80×150~175cm ●手すり長さ:128~153cm ●質量:48kg
●材質/手すり:硬質樹脂・アルミニウム、ベースプレート:ステンレス

●段差のある場所に設置する場合

ベースプレートとの距離寸法
(630/630T) 段差高さ30cmの場合:42cm 目安
(930/930T) 段差高さ45cmの場合:73cm 目安
(E1050/E1050T) 段差高さ45cmの場合:60~85cm 目安

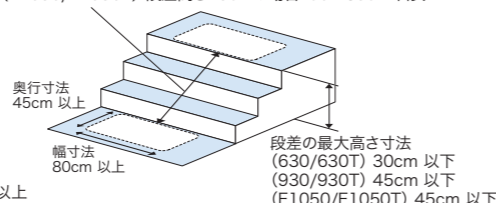

・手すりの角度は45°以内に納まるように設置してください。
・2枚のベースプレートは平行になるように設置してください。

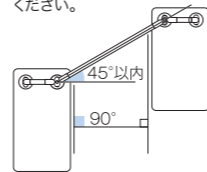

種類	仕様	品番	メーカー品番	商品コード	目安段差	目安高さ	レンタル価格	お客様負担額(1割)
アットグリップ630	片手すり	870-142	870-142	00221-000544	2段	30cm	¥	¥
	両手すり	870-143	870-143	00221-000545			¥	¥
アットグリップ930	片手すり	870-130	870-130	00221-000500	3段	45cm	¥	¥
	両手すり	870-131	870-131	00221-000501			¥	¥
アットグリップ1050	片手すり	870-150	870-150	00221-000553	3段	45cm	¥	¥
	両手すり	870-151	870-151	00221-000554			¥	¥

玄関用ツインディ

パナソニック

上がりかまちの下側・上側でそれぞれ高さ調整ができる玄関用手すり。
縦手すりは握りやすい丸型、横手すりは体重をかけやすい平型手すり。



[共通] ●ベース:72.5×76.5cm ●手すり高さ:(玄関側)72.5~82.5cm (上り側)72.5~82.5cm ●あがりかまち高さ:16~36cm
[XPN-80201] ●質量:43.5kg ●高さ:(踏み台)10~18cm(18×5段階)
[XPN-80202] ●質量:34.9kg ●高さ:(踏み台)10~18cm(18×5段階)
[XPN-80203] ●質量:35.8kg ●高さ:(踏み台)10~18cm(18×5段階)
[XPN-80204] ●質量:27.3kg

種類	品番	メーカー品番	商品コード	レンタル価格	お客様負担額(1割)
両手すり 踏み台付	XPN-80201	XPN-L80201	00980-000204	¥	¥
両手すり 踏み台無	XPN-80202	XPN-L80202	00980-000205	¥	¥
片手すり 踏み台付	XPN-80203	XPN-L80203	00980-000206	¥	¥
片手すり 踏み台無	XPN-80204	XPN-L80204	00980-000207	¥	¥

手すり

サービスコード 171007

介護予防 671007

②軽度者(要支援1~2、要介護1)、および要介護2~5の方がレンタル対象です。

あがりかまち用たちあっぷミニ

矢崎化工

適用段差:4~18cm。団地やアパートなど、狭い玄関でも設置可能。
スライドベースは玄関のスペースを確保するために使用。



[共通] ●手すり高さ:80~85cm ●あがりかまち高さ:4~18cm
[CKG-01] ●ベース:44×54×70cm ●質量:33.7kg
[CKG-03] ●ベース:44×70cm ●質量:26.4kg
[CKG-02] ●ベース:44~54×70cm ●質量:28.2kg
[CKG-04] ●ベース:44×70cm ●質量:20.9kg
[RCKG-B] ●質量:7.3kg ●幅:50cm ●奥行:44~54cm ●高さ:9cm



□スライドベースの使用方法
狭小住宅の玄関では、ベースをスライドさせることで、手すり設置後もそのまの玄関スペースを確保できます

種類	品番	メーカー品番	商品コード	レンタル価格	お客様負担額(1割)
両手すり スライドベース無	CKG-03	CKG-03	00055-000125	¥	¥
片手すり スライドベース無	CKG-04	CKG-04	00055-000126	¥	¥
両手すり スライドベース付	CKG-01	CKG-01	00055-000123	¥	¥
片手すり スライドベース付	CKG-02	CKG-02	00055-000124	¥	¥
スライドベース	RCKG-B	CKG-B	-	¥	¥

あがりかまち用たちあっぷ

矢崎化工

適用段差:4~18cm。あがりかまちの昇降をサポート。



[CKE-03] ●ベース:56×78cm ●手すり高さ:80~85cm ●あがりかまち高さ:4~18cm ●質量:31.8kg
[CKE-04] ●ベース:56×78cm ●手すり高さ:80~85cm ●あがりかまち高さ:4~18cm ●質量:26.4kg

品名	品番	メーカー品番	商品コード	レンタル価格	お客様負担額(1割)
両手すり	CKE-03	CKE-03	00055-000107	¥	¥
片手すり	CKE-04	CKE-04	00055-000108	¥	¥

あがりかまち用たちあっぷ

矢崎化工

適用段差:18~36cm。ステップ台を付けてより高いかまちにも対応。
ステップ台は12・14・16・18cmの4段階調整。



[共通] ●ベース:56×78cm ●手すり高さ:80~85cm ●あがりかまち高さ:18~36cm
[CKE-01] ●質量:39.7kg
[CKE-01-1] ●質量:32.8kg
[CKE-02] ●質量:33.8kg
[CKE-02-1] ●質量:26.9kg
[RCKE-B] ●質量:6.9kg ●幅:50cm ●奥行:30cm ●高さ:12・14・16・18cm(4段階)

種類	品番	メーカー品番	商品コード	レンタル価格	お客様負担額(1割)
両手すり ステップ台無	CKE-01-1	CKE-01-1	00055-000109	¥	¥
片手すり ステップ台無	CKE-02-1	CKE-02-1	00055-000110	¥	¥
両手すり ステップ台付	CKE-01	CKE-01	00055-000105	¥	¥
片手すり ステップ台付	CKE-02	CKE-02	00055-000106	¥	¥
かまち ステップ台	RCKE-B	CKE-B	00055-Z00008	¥	¥

※お客様負担額の割合は、所得に応じて2割、3割に変更されます。詳しくは、当該市区町村窓口までお問合せください。

特殊覆台付属品

自動排泄処理装置

床ずれ防止用具・体位変換器

移動用リフト

認知症老人徘徊感知機器

車いす付属品

スロープ

歩行補助つえ

手すり

生活支援用品

特殊覆台付属品

自動排泄処理装置

床ずれ防止用具・体位変換器

移動用リフト

認知症老人徘徊感知機器

車いす付属品

スロープ

歩行補助つえ

手すり

生活支援用品

手 す り

サービスコード 171007
介護予防 671007

②軽度者(要支援1~2、要介護1)、および要介護2~5の方がレンタル対象です。

水廻り用自在手すり ツインディ

新規掲載

パナソニック

洗い場や脱衣場など、水廻りで使える据え置き型手すり。
2つの手すりを30度刻みで変えられるため、ご利用者様のニーズに幅広く対応。
狭くなりがちな水廻りでも使いやすい一本支柱。真ん中・端のどちらかを選んで設置可能。



浴槽内への設置はできません

- 手すり幅:56cm ●手すり高さ:70~80cm(6段階) ●質量:17kg
- ベース寸法:幅58cm×奥行58cm×厚さ1.2cm
- 材質/ベース・支柱:ステンレス、グリップ:エラストマー、ベースマット:合成ゴム

品名	品番	メーカー品番	商品コード	レンタル価格	お客様負担額(1割)
水廻り用自在手すり ツインディ	RPN-L80701	PN-L80701	00980-000364	¥	¥
水廻り用自在手すり ツインディプロテクター付	RPN-L80711	PN-L80711	00980-000365	¥	¥

ふくよく 床置き式手すり 水回りにもってこい

新規掲載

サテライト

ステンレスとゴムを使用し、水回りへの導入に適した置き型手すり。
壁面や浴槽に手すりを設置できない場合や、動線が正しく確保できない場合に、
水回りでの安全を確保。



浴槽内への設置はできません

- 【RFKB-12-60-I】●ベース:60×50cm ●手すり高さ:70・75・80cm(3段階) ●質量:13.8kg
- 【RFKB-12-90-I】●ベース:90×50cm ●手すり高さ:70・75・80cm(3段階) ●質量:18.5kg
- 材質/手すり・支柱・ベースプレート:ステンレスSUS304、被膜:PVC樹脂

品名	品番	メーカー品番	商品コード	レンタル価格	お客様負担額(1割)
水回りにもってこい ベース60cm	RFKB-12-60-I	FKB-12-60-I	01255-000013	¥	¥
水回りにもってこい ベース90cm	RFKB-12-90-I	FKB-12-90-I	01255-000014	¥	¥
水回りにもってこい ベース60cm 突っ張り棒つき	RFKB-12-60-I +RFKB-12-P-A1	FKB-12-60-IT	01255-000017	¥	¥
水回りにもってこい ベース90cm 突っ張り棒つき	RFKB-12-90-I +RFKB-12-P-A1	FKB-12-90-IT	01255-000018	¥	¥

手 す り

サービスコード 171007
介護予防 671007

②軽度者(要支援1~2、要介護1)、および要介護2~5の方がレンタル対象です。

SA手すり 新規掲載

シコク

ひじ掛け洋式手すりU字補助手すりが一体化したトイレ用手すり。ベルトで便器を包み込む形状のため、より多くのトイレに設置が可能。



- フレーム:ステンレス
- ひじ掛け:天然木(ウレタン塗装)
- U字手すり:天然木(ウレタン塗装)
- 質量:17.5kg

品番	メーカー品番	商品コード
R627-060	627-060	01235-000225

レンタル価格 ¥

お客様負担額(1割) 課税

ルーツ スモールタイプ モルテン

トイレなどの狭いスペースでの立つ・座るの動作をサポート。

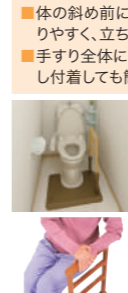

- 体の斜め前に手すりがあるため前傾姿勢が取りやすく、立ち上がりが楽。
- 手すり全体に“つなぎ目”がなく、尿や便が飛散し付着しても簡単に拭き取り可能。

品番	メーカー品番	商品コード
RMNTP1	MNTP1	00054-000216

レンタル価格 ¥

お客様負担額(1割) 課税

安寿洋式トイレ用フレーム アロン化成

ひじ掛けが前方に2.5cm長くなり、より快適な使用感。

- 立ち上がり時にじゃまになりにくい本体フレーム。
- 床から20cmの高さ位置での最大幅が14~40cmの洋式便器に取付可能。



品番	メーカー品番	商品コード
R533-087	533-087	00221-000450

レンタル価格 ¥

お客様負担額(1割) 課税

洋式トイレ用スライド手すり

パナソニック

横に移乗しやすいスライド式ひじ掛けと脚部形状。

- ひじ掛けは内側にあるボタンを押しながら前後に動かせ(後方3cmピッチ9cmまで)。
- ひじ掛けは床から58~74cmの範囲で調整可能。



- 幅:65cm ●奥行:45cm ●ベース:65×45cm ●質量:8.5kg
- 高さ:58~74cm(2cmピッチ9段階)
- 便器の形状によっては取り付けられない場合あり。(便器は別)

品番	メーカー品番	商品コード
RPN-L53001	PN-L53001	00980-000191

レンタル価格 ¥

お客様負担額(1割) 課税

といれって 肘掛スライド式

ウェルファン

ひじ掛けが後方にスライドすることで健側の手で手すりを利用し安全に着座が可能。



- 可動アジャスターで便器をはさんで固定。便器の幅23~42cmまで対応。



品番	メーカー品番	商品コード
RTS-S	TS-SW	00082-000008

レンタル価格 ¥

お客様負担額(1割) 課税

生活支援用品

介護保険レンタルの対象ではありません。

移動支援機器Qピット

ホームケア渡部建築

視覚刺激と聴覚刺激を脳に与えることで、パーキンソン病等によって発生する「すくみ足」を改善。
視覚刺激:LED光をライン状に映し出すこと
聴覚刺激:メトロノームの様に一定のリズム音を鳴らすこと
ご使用前に、医師や理学療法士などにご相談ください。



- 本体:縦5×横12×奥行3cm ●ベルト:長さ100cm
- 材質:Qピット本体:ABS樹脂、ベルト:織ゴム

品番	メーカー品番	商品コード
RHCQ-001	HQCQ-001	-

レンタル価格 ¥

お客様負担額(1割) 課税

※お客様負担額の割合は、所得に応じて2割、3割に変更されます。詳しくは、当該市区町村窓口までお問い合わせください。

特殊寝台付属品

自動排泄処理装置

床ずれ防止用具・体位変換器

移動用リフト

認知症老人徘徊感知機器

車いす・車いす付属品

スロープ

歩行器・歩行補助つえ

手すり

生活支援用品

特殊寝台付属品

自動排泄処理装置

床ずれ防止用具・体位変換器

移動用リフト

認知症老人徘徊感知機器

車いす・車いす付属品

スロープ

歩行器・歩行補助つえ

手すり

生活支援用品

介護保険の利用にあたって

■介護保険サービスの種類

居宅サービス	地域密着型サービス	施設サービス
訪問介護(ホームヘルプ) 訪問入浴介護 訪問看護 訪問リハビリテーション 居宅療養管理指導 通所介護(デイサービス) 通所リハビリテーション(デイケア) 短期入所生活介護(ショートステイ) 短期入所療養介護(ショートステイ) 特定施設入居者生活介護(有料老人ホームなど) 福祉用具貸与 特定福祉用具販売 住宅改修 居宅介護支援	小規模多機能型居宅介護 夜間対応型訪問介護 認知症対応型通所介護 認知症対応型共同生活介護(グループホーム) 地域密着型特定施設入居者生活介護 地域密着型介護老人福祉施設入所者生活介護 定期巡回・随時対応型訪問介護看護 複合型サービス	介護老人福祉施設(特別養護老人ホーム) 介護老人保健施設(老人保健施設) 介護療養型医療施設(療養型病床群など)

※2015年4月の介護保険法改正内容として、介護予防訪問介護・通所介護は、市区町村が取り組む地域支援事業に移行し、多様な特別養護老人ホームの新規入所者を、原則要介護3以上に限定(但し既入所者は除く、要介護1・2でも例外的に入所可能な場合あり)

■介護保険特定福祉用具販売対象商品

現金で購入後、市区町村へ申請し、購入金額の9割が返金(償還払い)されます。
 利用限度額は、年間10万円(消費税込み)です。

種目	機能または構造等
腰掛便座	次のいずれかに該当するもの ①和式便器の上に置いて腰掛式に変換するもの ②洋式便器の上に置いて高さを補うもの ③電動またはスプリング式で便座から立ち上がる際に補助できる機能を有しているもの ④ポータブルトイレ(便座、バケツ等からなり、居室において利用可能であるもの) ⑤便座の底上げ部材 ⑥水洗ポータブルトイレ(給排水ユニット取付費を除く)
自動排泄処理装置の交換可能部品	レシーバー・チューブ・タンク等のうち、尿や便の経路となるもので、居宅要介護者等またはその介護を行う方が容易に交換できるもの
入浴補助用具	入浴に際しての座位の保持、浴槽への出入り等の補助を目的とする用具であって、次のいずれかに該当するもの ①入浴用いす(座面の高さが概ね35cm以上のものまたはリクライニング機能を有するもの) ②浴槽用手すり(浴槽の縁を挟み込んで固定することができるもの) ③浴槽内いす(浴槽内に置いて利用することができるもの) ④入浴台(浴槽の縁にかけて浴槽への出入りを容易にすることができるもの) ⑤浴室すのこ(浴室に置いて浴室の床の段差解消を図ることができるもの) ⑥浴槽内すのこ(浴槽の中に置いて浴槽の底面の高さを補うもの) ⑦入浴用介助ベルト(身体に巻きつけて使用するもので、浴槽への出入り等を容易に介助することができるもの)
簡易浴槽	空気式または折りたたみ式等で容易に移動できるものであって、取水または排水のために工事を伴わないもの 上記の「空気式または折りたたみ式等で容易に移動できるもの」とは、硬質の材質であっても使用しないときに立て掛けること等により収納できるものを含むものであり、また居室において必要があれば入浴が可能なもの
移動用リフトのつり具部分	身体に適合するもので、移動用リフトに連結可能なものであること

■介護保険対象住宅改修

現金にて支払後、住宅改修費用の9割が返金(償還払い)されます。
 利用限度額は、原則1回限りの20万円(消費税込み)です。

対象項目	内容
■1 手すりの取付け	
■2 段差の解消(通路等の傾斜の解消、転落防止柵の設置を含む)	
■3 滑りの防止および移動の円滑化等のための床または通路面の材料の変更	
■4 引き戸等への扉の取替え、新設、撤去	
■5 洋式便器等への便器の取替え(便器の位置・向きの変更を含む)	
■6 その他、上記の住宅改修に付帯して必要となる住宅改修	

※2018年8月以降、介護保険第1号被保険者のうち所得等の条件により1割負担が2割または3割負担に変更になる場合があります。詳しくは当該市区町村窓口までお問合せください。

介護保険制度について

■介護保険制度の運営主体(保険者)

介護保険制度の運営主体(保険者)は、各市区町村です。

加入者	第1号被保険者	第2号被保険者
	65歳以上の方	40歳から65歳未満までの医療保険に加入している方
対象者	①寝たきりや認知症などで常に介護を必要とする状態の方(要介護状態) ②常時の介護まで必要ないが、家事や身支度など日常生活に支援が必要な状態の方(要支援状態)	初老期認知症、脳血管疾患などの老化が原因とされる16種類の特定疾患(病気)により、要介護状態や要支援状態となった方
保険料の支払い	原則として老齢・退職年金からの天引き	加入している医療保険の保険料に上乗せして一括納入

■利用手続き

●要介護(要支援)認定までの流れ

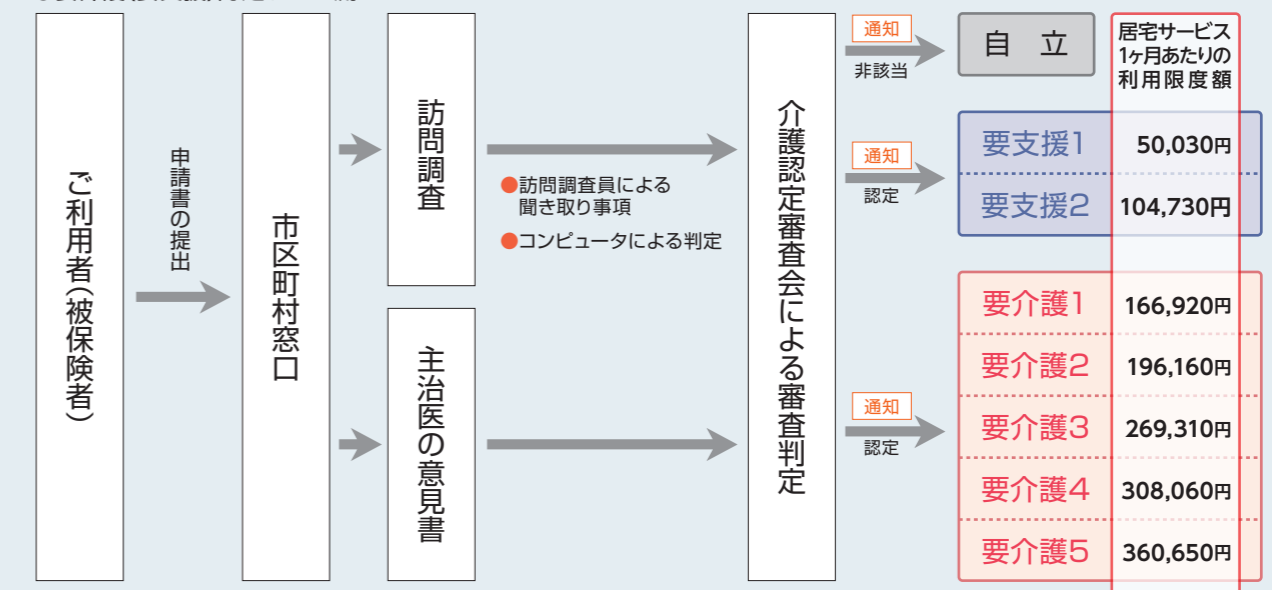

●介護サービス利用までの流れ

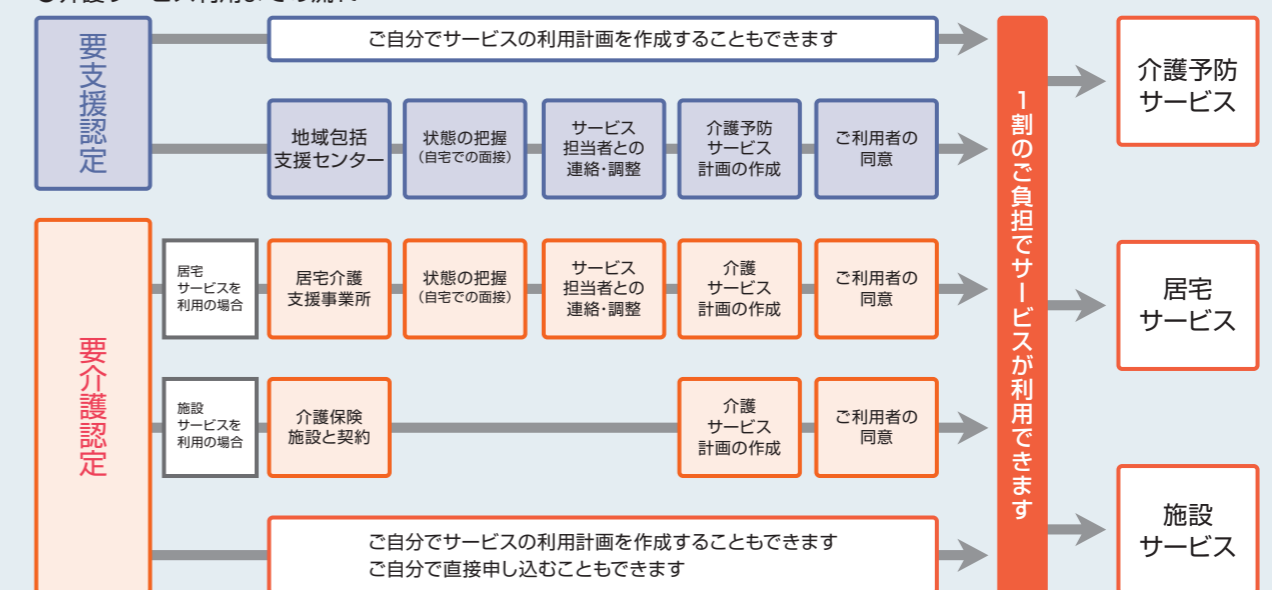

※2018年8月以降、介護保険第1号被保険者のうち所得等の条件により1割負担が2割または3割負担に変更になる場合があります。詳しくは当該市区町村窓口までお問合せください。

介護給付費早見表 2021年4月改正版 (抜粋)

作成：2021年1月時点

● 区分支給限度基準額 (単位)

要支援1	5,032	要支援2	10,531
要介護1	16,765	要介護2	19,705
要介護3	27,048	要介護4	30,938
要介護5	36,217		

● 訪問介護

(単位/回、人件費割合:70%)

身体介護	20分未満	167	生活援助	20~45分未満	183
	20~30分未満	250		45分以上	225
	30~1時間未満	396	通院等のための乗降車加算	99	
	1時間以上	579単位30分ごとに84単位加算			
加算	初回加算	200単位/月			
	生活機能向上連携加算	(I) 100単位/月	(II) 200単位/月		
	認知症専門ケア加算	(I) 3単位/日	(II) 4単位/日		

● 訪問入浴介護

(単位/回、人件費割合:70%)

	訪問入浴介護	介護予防訪問入浴介護
訪問入浴介護	1,260単位	852単位
清拭または部分浴	879単位	594単位
加算	認知症専門ケア加算	(I) 3単位/日 (II) 4単位/日

● (介護予防) 訪問リハビリテーション

(単位/回、人件費割合:55%)

1回につき (介護予防含む)	307単位/回	
加算	社会参加支援加算	17単位/日
	リハビリテーションマネジメント加算 ※(I)(IV)省略	(II) 280単位/月 (III) 230単位/月

● (介護予防) 訪問看護

(単位/回、人件費割合:70%)

所要時間	訪問看護ステーション(予防)	病院・診療所(予防)	
20分未満	313	302	
30分未満	470	450	
30分以上~1時間未満	821	792	
1時間以上~1.5時間未満	1,125	1,087	
理学療法士、作業療法士、言語聴覚士の訪問(20分/回)	293	283	
定期巡回・随時対応型訪問看護事業所との連携	2,954単位/月		
加算	緊急時訪問看護加算(予防含む)	訪問看護ステーション	574単位/月
		病院・診療所	315単位/月
	ターミナルケア加算	2,000単位/月	
	看護・介護職員連携強化加算	250単位/月	
	看護体制強化加算	(I) 500単位/月 (II) 200単位/月 (予防) 100単位/月	
初日加算	300単位/月		
退院時共同指導加算	600単位/月		

● 通所介護

(単位/回、人件費割合:45%)

	3~4時間未満	4~5時間未満	5~6時間未満	6~7時間未満	7~8時間未満	8~9時間未満
地域密着型	要介護1	415	435	655	676	750
	要介護2	476	499	773	798	887
	要介護3	538	564	893	922	1,028
	要介護4	598	627	1,010	1,045	1,168
	要介護5	661	693	1,130	1,168	1,308
通常規模型	要介護1	368	386	567	581	655
	要介護2	421	442	670	686	773
	要介護3	477	500	773	792	896
	要介護4	530	557	876	897	1,018
	要介護5	585	614	979	1,003	1,162
大規模型 I	要介護1	356	374	541	561	626
	要介護2	407	428	640	664	740
	要介護3	460	484	739	766	857
	要介護4	511	538	836	867	975
	要介護5	565	594	935	964	1,092

療養通所介護費	3時間以上~6時間未満	1,012単位
	6時間以上~8時間未満	1,519単位
	加算	個別送迎体制強化加算
	入浴介助体制強化加算	60単位/日

加算	入浴介助加算	(I) 40単位/日 (II) 55単位/月
	中重度者ケア体制加算	45単位/日
	個別機能訓練加算	(I) イ 56単位/日 □ 85単位/日 (II) 20単位/月
	生活機能向上連携加算	(I) 100単位/日 (II) 200単位/月
	認知症加算	60単位/日
	若年性認知症利用者受入加算	60単位/日
	栄養改善加算 (3ヶ月以内で月2回限度)	200単位/回
	口腔栄養スクリーニング加算 (6ヶ月以内で1回限度)	(I) 20単位/回 (II) 5単位/回
	口腔機能向上加算 (3ヶ月以内で月2回限度)	(I) 150単位/回 (II) 160単位/回

※地域密着型：定員が18人以下(前年度の月平均利用延人数に因らず) ※通常規模型：前年度の月平均利用延人数が300人超 ※大規模型 I：前年度の月平均利用延人数が750人超

● 夜間対応型訪問介護

(単位、人件費割合:70%)

夜間対応型訪問介護費 (I)	基本夜間対応型訪問介護費	1,025単位/月	
	定期巡回サービス費	386単位/回	
	随時訪問サービス費 (I)	588単位/回	
	随時訪問サービス費 (II)	792単位/回	
夜間対応型訪問介護費 (II)	2,800単位/月		
加算	基本報酬 I の場合	認知症専門ケア加算 I・II	3単位・4単位/日
	基本報酬 II の場合	認知症専門ケア加算 I・II	90単位・120単位/月

● 通所リハビリテーション

(単位/回、人件費割合:55%)

	1~2時間未満	2~3時間未満	3~4時間未満	4~5時間未満	5~6時間未満	6~7時間未満	7~8時間未満
通常規模型	要介護1	366	380	483	549	618	710
	要介護2	395	436	561	637	733	844
	要介護3	426	494	638	725	846	974
	要介護4	455	551	738	838	980	1,129
	要介護5	487	608	836	950	1,112	1,281
大規模型 I	要介護1	361	375	477	540	599	694
	要介護2	392	431	554	626	709	824
	要介護3	421	488	630	711	819	953
	要介護4	450	544	727	821	950	1,102
	要介護5	481	601	824	932	1,077	1,252
加算	リハビリテーションマネジメント加算Ⅱ(A)	6ヶ月以内	イ 560単位	□ 593単位			
		6ヶ月超	イ 240単位	□ 273単位			
	リハビリテーションマネジメント加算Ⅲ(B)	6ヶ月以内	イ 830単位	□ 863単位			
		6ヶ月超	イ 510単位	□ 543単位			
	短期集中個別リハビリテーション実施加算 (3ヶ月以内)	110単位/日					
	認知症短期集中リハビリテーション実施加算 I	240単位/日 (週2日限度)					
	認知症短期集中リハビリテーション実施加算 II	1,920単位/月					
	生活行為向上リハビリテーション実施加算 (同意日の月から3ヶ月以内)	1,250単位/月					
	若年性認知症利用者受入加算	60単位/日					
	栄養アセスメント加算	50単位/月					
栄養改善加算 (予防含む)	150単位/回						
口腔機能向上加算 (予防含む)	(I) 150単位/回 (II) 160単位/回						
重度療養管理加算(要介護3~5かつ2時間未満の算定せず)	100単位/日						
入浴介助加算	(I) 40単位/日 (II) 60単位/日						
中重度者ケア体制加算	20単位/日						
移行支援加算	12単位/日						

● 介護予防通所リハビリテーション (月ごと)

要支援1	1,721単位/月	要支援2	3,634単位/月
加算	生活行為向上リハビリテーション実施加算(3ヶ月以内)	562単位/月	
	若年性認知症利用者受入加算	240単位/月	
	運動機能向上加算	225単位/月	
	事業所評価加算	120単位/月	

※通常規模型：前年度の月平均利用者延人数が300人超 ※大規模型 I：前年度の月平均利用者延人数が750人超

● 定期巡回・随時対応型訪問介護看護

(単位/月、人件費割合:70%) ※要介護1以上の方

	定期巡回・随時対応型訪問介護看護 I (一体型)	定期巡回・随時対応型訪問介護看護 II (連携型)
	訪問看護を行う場合	訪問看護を行わない場合
要介護1	8,312単位	5,697単位
要介護2	12,985単位	10,168単位
要介護3	19,821単位	16,883単位
要介護4	24,431単位	21,357単位
要介護5	29,601単位	25,829単位
加算	サービス提供体制強化加算	(I) イ 640単位 (I) □ 500単位 (II) 350単位 (III) 350単位
	総合マネジメント体制強化加算	1,000単位
	緊急時訪問看護加算	315単位
	生活機能向上連携加算	(I) 100単位 (II) 200単位
	認知症専門ケア加算	(I) 90単位/月 (II) 120単位/月

● (介護予防) 認知症対応型通所介護 (単位/回、人件費割合:55%)

	3~4時間未満	4~5時間未満	5~6時間未満	6~7時間未満	7~8時間未満	8~9時間未満
認知症対応型通所介護費 (I) (i) 単独型	要支援1	473	495	738	757	859
	要支援2	523	548	824	846	959
	要介護1	540	566	853	875	992
	要介護2	594	623	945	969	1,100
	要介護3	650	681	1,035	1,061	1,208
認知症対応型通所介護費 (I) (ii) 併設型	要介護4	705	738	1,127	1,156	1,316
	要介護5	759	795	1,219	1,250	1,424
	要支援1	427	447	664	681	771
	要支援2	474	496	740	759	862
	要介護1	489	512	767	786	892
加算	要介護2	538	563	849	871	987
	要介護3	586	615	931	955	1,084
	要介護4	636	666	1,011	1,037	1,181
	要介護5	685	717	1,094	1,122	1,276
	入浴介助加算	(I) 40単位/日 (II) 55単位/日				
個別機能訓練加算	27単位/日					
生活機能向上連携加算	(I) 100単位/日 (II) 200単位/日					
若年性認知症利用者受入加算	60単位/日					
栄養アセスメント加算	50単位/月					
栄養改善加算 (3ヶ月以内で月2回限度)	200単位/回					
栄養改善加算 (介護予防)	150単位/月					
口腔機能向上加算 (3ヶ月以内で月2回限度)	(I) 150単位/回 (II) 160単位/回					
口腔機能向上加算 (介護予防)	150単位/月					
ADL維持等加算	(I) 30単位/月 (II) 60単位/月					

● 居宅介護支援

(単位/月、人件費割合:70%)

	要介護1・2	要介護3・4・5		
居宅介護支援費 (I)	40件未満の部分	1,076単位		
		1,398単位		
居宅介護支援費 (II)	40~60件未満の部分	539単位		
		698単位		
居宅介護支援費 (III)	60件以上の部分	323単位		
		418単位		
加算	初回加算	300単位/月		
	入院時情報連携加算	(I) 200単位	(II) 100単位	
	通院時情報連携加算	250単位/月		
	退院・退所加算	(I) イ 450単位 (I) □ 600単位		
		(II) イ 600単位 (II) □ 750単位		
		(III) 900単位		
	ターミナルケアマネジメント加算	400単位/月		
	特定事業所加算 (I)	505単位/月		
	特定事業所加算 (II)	407単位/月		
	特定事業所加算 (III)	309単位/月		
特定事業所加算 (IV)	125単位/月			
特定事業所加算 (A)	100単位/月			
● 介護予防支援	431単位/月			
加算	初回加算	300単位/月		
	委託連携加算	300単位/月		